



CDVI

FR FRANCAIS

EN ENGLISH



* Voir conditions de garantie à vie limitée. / Refer to Limited Lifetime Warranty.

SOLARPW SOLARPB STARPW STARPB



Lecteurs proximité Wiegand 125 Khz *Wiegand 125Khz Proximity Readers*

Gamme: Contrôle d'Accès Intégré / **Range:** Integrated Access Control

MANUEL D'INSTALLATION
INSTALLATION MANUAL

SOLARPW-SOLARPB-STARPW-STARPB

Lecteurs Proximité Wiegand 125 Khz

1] PRÉSENTATION PRODUIT

- **Wiegand 26, 30 ou 44 bits.**
- **Connexion directe à la centrale ou via le contrôleur de porte (INTBUSW).**
- **Electronique résinée.**
- **Signalisation lumineuse et sonore.**
- **45 cm de câble (STARPW-STARPB).**
- **Disponible en version : blanc, gris ou noir.**

- SOLARPW-SOLARPB (L x l x P) : 130 x 90 x 28 mm.
- STARPW-STARPB (L x l x P) : 130 x 41 x 28 mm.
- Technologie : 125 Khz.
- Protocole : lecteur multi-carte - Marin/HD.
- Alimentation : 12 V DC.
- Consommation : 100 mA.

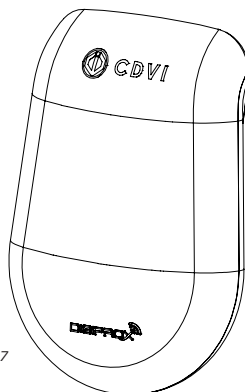

Réf : SOLARPW-SOLARPB



Réf : STARPW-STARPB



Certification CE



Certification FCC CFR 47 part 15 compliance



DEEE



IP53



-25°C à +70°C

2] RAPPELS ET RECOMMANDATIONS

Recommandations d'installation

Pour sécuriser l'installation, n'oubliez pas de placer la varistance sur le système de verrouillage en parallèle au niveau de l'alimentation.

Câble préconisés

Câble 4 paires 6/10^{ème} (AWG 24).

Alimentations préconisées

ARD12 et BS60 (lorsque le lecteur n'est alimenté ni par

la centrale, ni par le contrôleur de porte [INTBUSW]).

Environnement

Si vous installez ces lecteurs dans un environnement marin/salin, il est préconisé de passer du vernis en bombe sur les contacts après câblage afin de prévenir le risque d'oxydation.

Ce produit est livré avec une varistance.

Celle-ci doit être montée

directement sur les bornes de la gâche (ventouse, moteur,...) commandée par l'équipement. Si l'appareil fonctionne avec plusieurs gâches, chacune doit être équipée de varistance. La varistance limite les surtensions provoquées par le bobinage de la gâche - effet de self. Dans le cas où la ventouse utilisée est du type "Shear Lock", celle-ci doit être alimentée par une alimentation indépendante du SOLARPW-SOLARPB ou du STARPW-STARPB.



Pour un éclairage optimal, attention de ne pas plier le câble à l'intérieur du produit.

3] ÉLÉMENTS FOURNIS

	Joint d'étanchéité	Joint d'étanchéité	Vis TF 3x30	Cheville plastique S5	Embout tournevis TORX®	Vis TORX® 3x8	Varistance
SOLARPW(PB)	1	-	2	2	1	1	1
STARPW(PB)	-	1	2	2	1	1	1

SOLARPW-SOLARPB-STARPW-STARPB

Lecteurs Proximité Wiegand 125 Khz

4] MONTAGE

Après avoir vérifié que le kit de montage est complet, vous allez pouvoir procéder à l'installation finale de votre lecteur. Réunissez le matériel approprié (Perceuse, tournevis, mètre,...) et suivez les recommandations de montage qui correspondent au lecteur que vous allez installer.

Réf: SOLARPW- SOLARPB

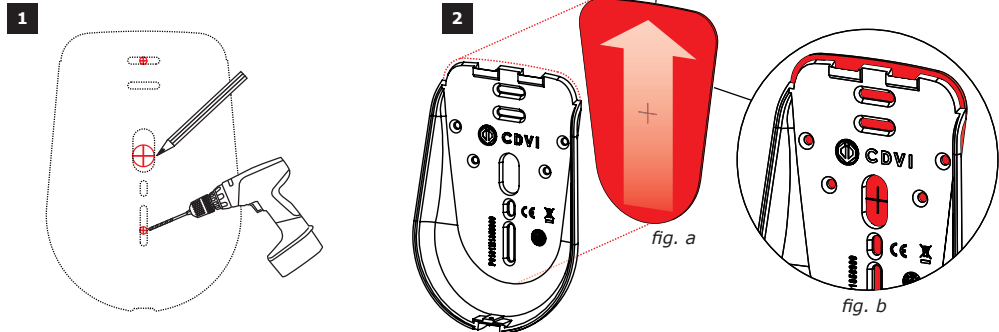

1 A l'aide du fond du lecteur, prenez les marques pour fixer le produit. Percez le support de montage au niveau des marques (diamètres préconisés : Ø5 mm et Ø15 mm). Grâce au schéma de câblage, prévoyez la sortie des câbles cachés dans la surface ou à l'extérieur (moulure).

2 Placez le joint au dos du lecteur en commençant par le bas. (fig. a). Le joint doit dépasser d'environ 2 mm au niveau du sommet de la partie arrière du lecteur (fig. b).

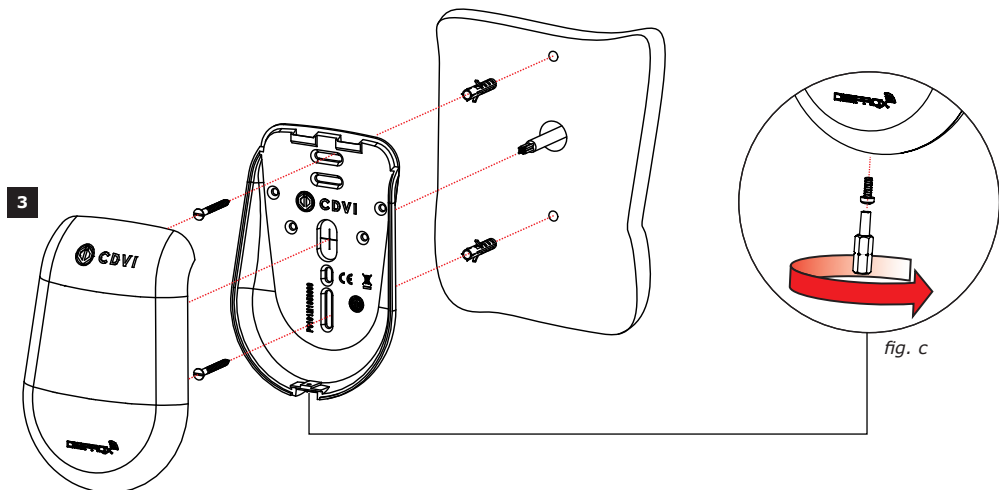

3 Placez les chevilles dans les trous, connectez les fils aux borniers (voir schéma de câblage page 5), puis fixez le lecteur avec la vis TORX® grâce à l'outil TORX® (fig. c). N'oubliez pas de placer la varistance au niveau du système de verrouillage (Voir page 2 "Rappels et recommandations").

SOLARPW-SOLARPB-STARPW-STARPB

Lecteurs Proximité Wiegand 125 KHz

Réf: STARPW-STARPB

1

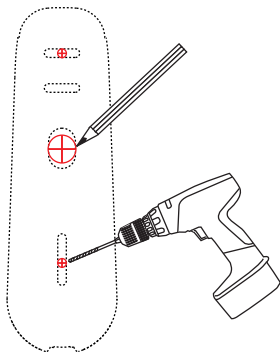

1 A l'aide du fond du lecteur, prenez les marques pour fixer le produit. Percez le support de montage au niveau des marques (diamètres préconisés : Ø5 mm et Ø15 mm). Grâce au schéma de câblage, prévoyez la sortie des câbles cachés dans la surface ou à l'extérieur (moulure).

2

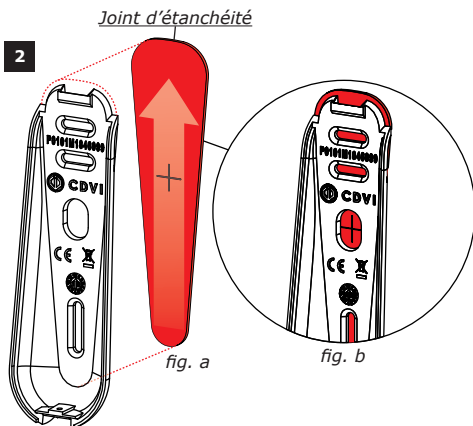

2 Placez le joint au dos du lecteur en commençant par le bas. (fig. a). Le joint doit dépasser d'environ 2 mm au niveau du sommet de la partie arrière du lecteur (fig. b).

3

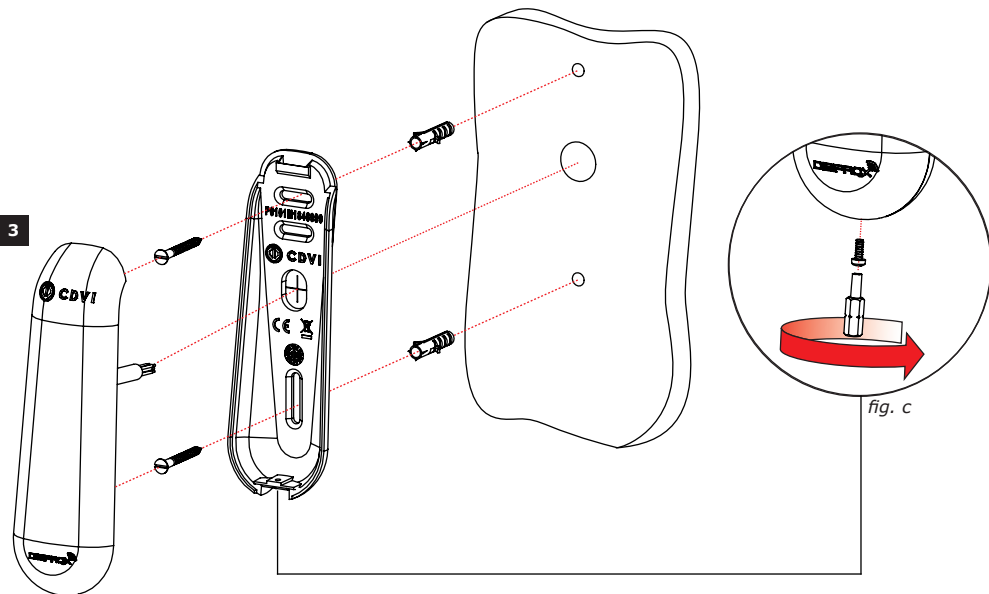

3 Placez les chevilles dans les trous, passez le câble et raccordez-le (voir schéma de câblage page 5), puis fixez le lecteur avec la vis TORX® grâce à l'outil TORX® (fig. c). N'oubliez pas de placer la varistance au niveau du système de verrouillage (Voir page 2 "Rappels et recommandations").

SOLARPW-SOLARPB-STARPW-STARPB

Lecteurs Proximité Wiegand 125 KHz

5] SCHÉMA DE CÂBLAGE

SOLARPW-SOLARPB

STARPW-STARPB

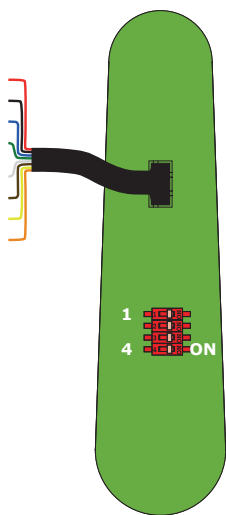
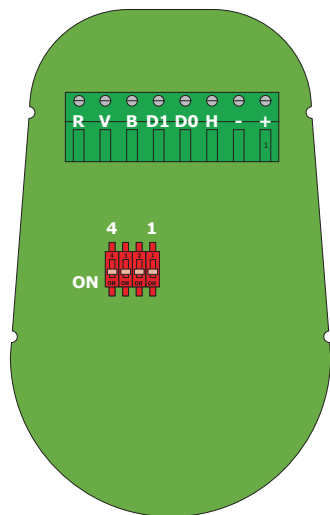

Positionnement Dipswitch 1 & 2

4	3	2	1	OFF	1	2
ON	ON	ON	ON		OFF	OFF
26 bits						
4	3	2	1	ON	1	2
ON	ON	ON	ON		ON	OFF
30 bits						
4	3	2	1	OFF	1	2
ON	ON	ON	ON		OFF	ON
44 bits						
4	3	2	1	ON	1	2
ON	ON	ON	ON		ON	ON
Non attribué						

Positionnement Dipswitch 3

4	3	2	1	ON	3
ON	ON	ON	ON		ON
Standard					

Positionnement Dipswitch 4

Pulls up 12 V ou 5 V
 Pour les sorties à collecteur ouvert, il y a deux niveaux de sorties possibles :

4	3	2	1	OFF	OFF = 5 V
ON	ON	ON	ON		
ON = 12 V					

Bornier (8 points)	
+	Alimentation 12 V DC
-	0 V
H	Clock
D0	Data 0
D1	Data 1
B	Buzzer
V	Voyant vert
R	Voyant rouge

Raccordement	
Rouge	Alimentation 12 V DC
Noir	0 V
Bleu	Clock
Vert	Data 0
Blanc	Data 1
Marron	Entrée Buzzer
Jaune	Entrée voyant vert
Orange	Entrée voyant rouge

Mise sous tension

- Voyant vert pendant 1 seconde.
- Voyant rouge pendant 1 seconde.
- Avec bip pendant 1 seconde.

Fonctionnement

- Activation Buzzer par niveau 0 V.
- Activation voyants par niveau 0 V.

Commande des voyants		
Voyant vert	Voyant rouge	Etat
OFF	OFF	éteint
OFF	ON	rouge
ON	OFF	vert
ON	ON	bleu

Présentation badge (DIP3 = ON)

- Badge lu : voyant orange et bip pendant 0,15 seconde puis retour suivant état activation en cours.
- Badge non lu : pas d'effet.

SOLARPW-SOLARPB-STARPW-STARPB

Lecteurs Proximité Wiegand 125 KHz

6] FORMAT DE SORTIE WIEGAND 26, 30 ET 44 BITS

Chronogrammes

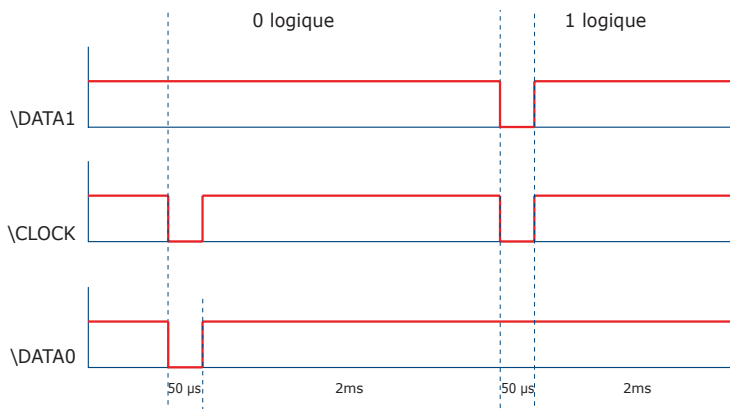

Sorties en collecteur ouvert avec pulls up internes de 1K au +5V ou +12V selon la position de ST4.

Format Wiegand 26 bits

Format 26 bits hexadécimal. La communication s'effectue par une liaison de type Wiegand 26 bits (Signaux : DATA1, DATA0 et CLOCK). La trame est constituée d'une totalité de 26 bits et se décompose comme suit :

- 1 - 1^{re} parité** : 1 bit – parité paire des 12 premiers bits.
Code du badge : 3 mots d'un octet représentant les 6 derniers termes.
Chaque mot est transmis bit de poids fort en premier.
- 2 - 2^{de} parité** : 1 bit – parité impaire des 12 derniers bits.

Bit 1	Bit 2 à bit 25	Bit 26
Parité paire sur bit 2 à bit 13	Donnée (24 bits)	Parité impaire sur bit 14 à bit 25

Exemple : pour un badge dont le code hexadécimal est 0100166A37.

1	0001	0110	0110	1010	0011	0111	0
Parité 1	1	6	6	A	3	7	Parité 2

Le code émis est 166A37 en hexadécimal

- Parité 1 : 0 si le nombre de 1 dans bit 2 à bit 13 est pair,
1 si le nombre de 1 dans bit 2 à bit 13 est impair.
- Parité 2 : 0 si le nombre de 1 dans bit 14 à bit 25 est impair,
1 si le nombre de 1 dans bit 14 à bit 25 est pair.

SOLARPW-SOLARPB-STARPW-STARPB

Lecteurs Proximité Wiegand 125 Khz

Format Wiegand 30 bits

Format 30 bits hexadécimal. La communication s'effectue par une liaison de type Wiegand 30 bits (Signaux : DATA1, DATA0 et CLOCK). La trame est constituée d'une totalité de 30 bits et se décompose comme suit :

- 1 - 1^{re} parité** : 1 bit – parité paire des 14 premiers bits.
Code du badge : 7 quartets représentant le code du badge.
Chaque mot est transmis bit de poids fort en premier.
- 2 - 2^{de} parité** : 1 bit – parité impaire des 12 derniers bits.

Bit 1	Bit 2 à bit 29	Bit 30
Parité paire sur bit 2 à bit 15	Donnée (28 bits)	Parité impaire sur bit 16 à bit 29

Exemple A : pour une carte ayant le code décimal : 689905 (en hexadécimal : A86F1).

1	0000	0000	1010	0110	0110	1111	0001	0
Parité 1	0	0	A	8	6	F	1	Parité 2

Le code émis est 00A86F1 en hexadécimal.

Exemple B : pour un badge ayant le code hexa : 0100166A37.

1	0000	0000	0001	0001	0110	1011	0110	1
Parité 1	0	0	6	6	A	3	7	Parité 2

Le code émis est 0166A37 en hexadécimal.

- Parité 1** : 0 si le nombre de 1 dans bit 2 à bit 15 est pair,
1 si le nombre de 1 dans bit 2 à bit 15 est impair,
- Parité 2** : 0 si le nombre de 1 dans bit 16 à bit 29 est impair,
1 si le nombre de 1 dans bit 16 à bit 29 est pair.

Format Wiegand 44 bits

Format 44 bits hexadécimal. La communication s'effectue par une liaison de type Wiegand 44 bits (Signaux : DATA1, DATA0 et CLOCK). La trame est constituée d'une totalité de 44 bits et se décompose comme suit :

- Données** : 10 chiffres hexadécimaux (octet de poids fort en premier),
Chaque chiffre hexadécimal = 4 bits (bit de poids fort en premier).
- LRC** : 4 bit = OU exclusif entre les chiffres de la donnée (bit de poids fort en premier).

Bit 1 à bit 40	Bit 41 à bit 44
Code du badge	LRC

Exemple A : pour un badge ayant le code hexa : 01001950C3.

0000	0000	0000	0000	0001	1001	0101	0000	1100	0011	0011
0	1	0	0	1	9	5	0	C	3	3

Le code émis est : 01001950C3 en hexadécimal.

SOLARPW-SOLARPB-STARPW-STARPB

Lecteurs Proximité Wiegand 125 Khz

7] PARAMÉTRAGE DES VOYANTS SUR LE SYSTÈME CENTAUR**ÉTAT
VOYANTS****VERT ACCÈS AUTORISÉ**
ROUGE ACCÈS REFUSÉ
BLEU EN ATTENTE**PARAMÉTRAGE
VOYANT ROUGE**Accès permis: **Activée**
Accès refusé: **Déactivée****PARAMÉTRAGE
VOYANT VERT**Accès permis: **Déactivée**
Accès refusé: **Activée**
8] CONDITIONS DE GARANTIE À VIE LIMITÉE [EXTRAIT]*

Les sociétés CDVI garantissent que ce produit est dépourvu de tout vice caché, tant dans les matériaux que dans sa fabrication, à la condition, qu'il soit installé conformément aux préconisations du fabricant et qu'il n'y ait pas eu d'interventions ou de modifications sur le produit. La responsabilité de CDVI se limite à la réparation ou à l'échange du produit. CDVI n'assume aucune responsabilité concernant les dommages sur les biens ou les personnes. Un produit reconnu défectueux par CDVI doit être retourné au service-après-vente de CDVI, après l'obtention du numéro d'autorisation de Retour de Produit(s) Défectueux (RMA). La responsabilité de CDVI se limite à la réparation ou au remplacement d'un produit ou pièces défectueuses, en ses ateliers. L'une ou l'autre de ces interventions sont définies par le service-après-vente de CDVI. Le préjudice imputable à CDVI ne saurait en aucun cas dépasser la valeur du produit. La responsabilité de CDVI ne peut être engagée auprès de l'acheteur, installateur, client final ou qui que ce soit, lors de dommages consécutifs à des imperfections ou mauvais fonctionnement du produit. Cette garantie prend effet à la date d'enregistrement du produit auprès de CDVI, à partir de l'instant où la date d'enregistrement est dûment complétée, dans la limite d'un mois, après la date de livraison au client final. Pour obtenir les détails complets de cette garantie et enregistrer votre/vos produit(s) pour bénéficier de cette « Garantie à Vie limitée ». Veuillez compléter la carte d'enregistrement présente dans la boîte du produit et nous la retourner, par email ou par courrier, à l'adresse de l'entité CDVI la plus proche ou vous enregistrer en ligne à l'adresse www.cdvigroup.com. Les contacts des entités CDVI sont accessibles en ligne à l'adresse www.cdvigroup.com ou au dos de la notice d'installation.

EXCLUSIONS DE LA GARANTIE : A L'EXCEPTION DES POINTS EVOQUES PRECEDEMMENT, CDVI N'APPLIQUE AUCUNE GARANTIE, NI DELIBEREE NI TACITE, A TOUS LES PROBLEMES INCLUANT LE CONDITIONNEMENT, LE TRANSPORT, LEUR COMMERCIALISATION OU LES CONDITIONS D'UTILISATIONS PARTICULIÈRES.

*Voir conditions de garantie à vie limitée

SOLARPW-SOLARPB-STARPW-STARPB

Wiegand 125 Khz Proximity Readers

1] PRODUCT PRESENTATION

- **Wiegand 26, 30 or 44 bit.**
- **Direct connection.**
- **PCB sealed in epoxy.**
- **Audible and visual feedback.**
- **45cm pigtail wire connection (STARPW-STARPB).**
- **Versions available: white, black or grey.**

- SOLARPW-SOLARPB (L x W x D): 130 x 90 x 28mm.
- STARPW-STARPB (L x W x D): 130 x 41 x 28mm.
- Technology: 125 Khz.
- Multi card protocol reader - Marin/HD.
- Input voltage: 12V dc.
- Consumption: 100mA.

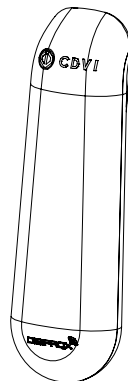
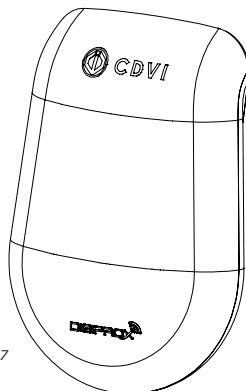

Ref : SOLARPW-SOLARPB

Ref : STARPW-STARPB



CE Certification



Certification FCC CFR 47 part 15 compliance



WEEE



IP53



-25°C to +70°C

2] REMINDERS AND RECOMMENDATIONS

Important

To protect the device from back-emf, do not forget to install the varistor across the lock terminals, in parallel.

Suggested power supplies

ARD12 & BS60 (in case the reader is powered neither by the controller nor by the reader controller [INTBUSW]).

Recommended cables

4 twisted pairs 0.6mm (AWG 24).

Environment

When in a humid area or close to the sea, we recommend applying varnish to the terminals to avoid oxidation.

This product is supplied with a varistor.





The varistor must be connected directly to the locking system terminals (electric

strikes, electromagnet, or lock) operated by the device. If the device functions with several locking systems, each one must be fitted with a varistor. The varistor limits overload produced by the strike coil, known as self-effect or back-emf. If you are using a "Shear Lock", electromagnet or other type of electric lock, we recommend the use of a dedicated power supply for the lock.

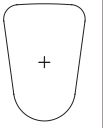

For optimal illumination, do not fold the cable inside the product.

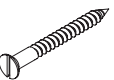
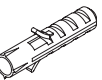
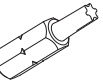
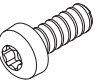
3] MOUNTING KIT

							
	Foam seal	Foam seal	3x30 TF screw	S5 Plastic anchor	TORX® bit	3x8 TORX® screw	Varistor
SOLARPW(PB)	1	-	2	2	1	1	1
STARPW(PB)	-	1	2	2	1	1	1

SOLARPW-SOLARPB-STARPW-STARPB
Wiegand 125 Khz Proximity Readers

4] MOUNTING

Make sure that there are no pieces missing from the mounting kit. Use the correct tools according to the installation (drill, screwdrivers, tape measure,...) and follow the mounting instructions of the reader.

Ref: SOLARPW-SOLARPB

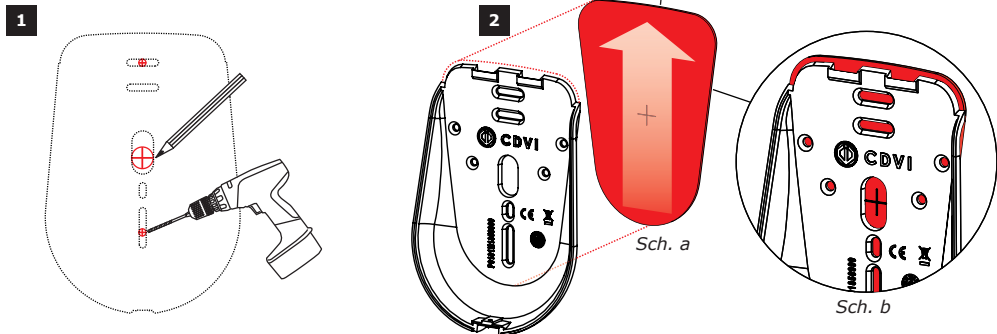

1 Measure and mark the center lines to determine the reader position. Drill the fixing screw holes (Diameter: 5mm). Drill the wiring access area (Diameter: 15mm).

2 Place the foam seal at the back of the reader. Take care to begin from the bottom. (Sch. a). The foam seal must be visible (about 2mm) on the top-back of the reader (Sch. b).

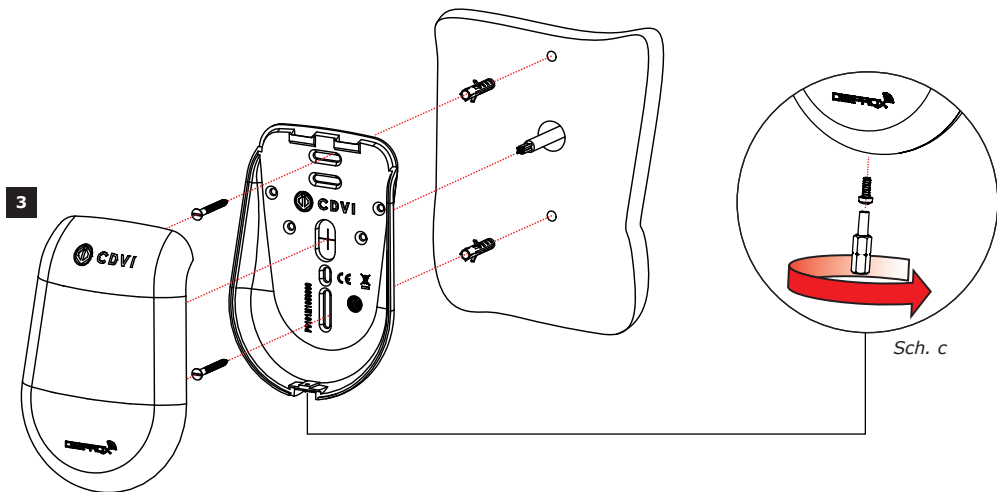

3 Insert the plastic plugs in the mounting holes, connect the cable (refer to wiring diagram on page 11), then fasten the reader with the TORX® screw using the TORX® bit (Sch. c). Make sure that the varistor is connected across the lock (refer to page 8 "Reminders and recommendations").

SOLARPW-SOLARPB-STARPW-STARPB
Wiegand 125 Khz Proximity Readers

Ref: STARPW-STARPB

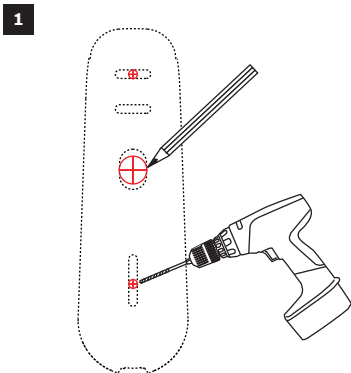

1 Measure and mark the center lines to determine the reader position. Drill the fixing screw holes (Diameter: 5mm). Drill the wiring access area (Diameter: 15mm).

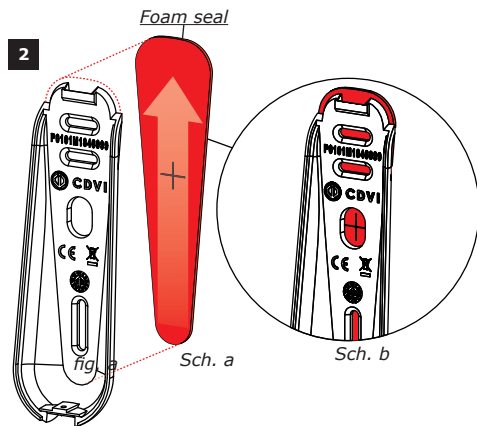

2 Place the foam seal at the back of the reader. Take care to begin from the bottom. (Sch. a). The foam seal must be visible (about 2mm) on the top-back of the reader (Sch. b).

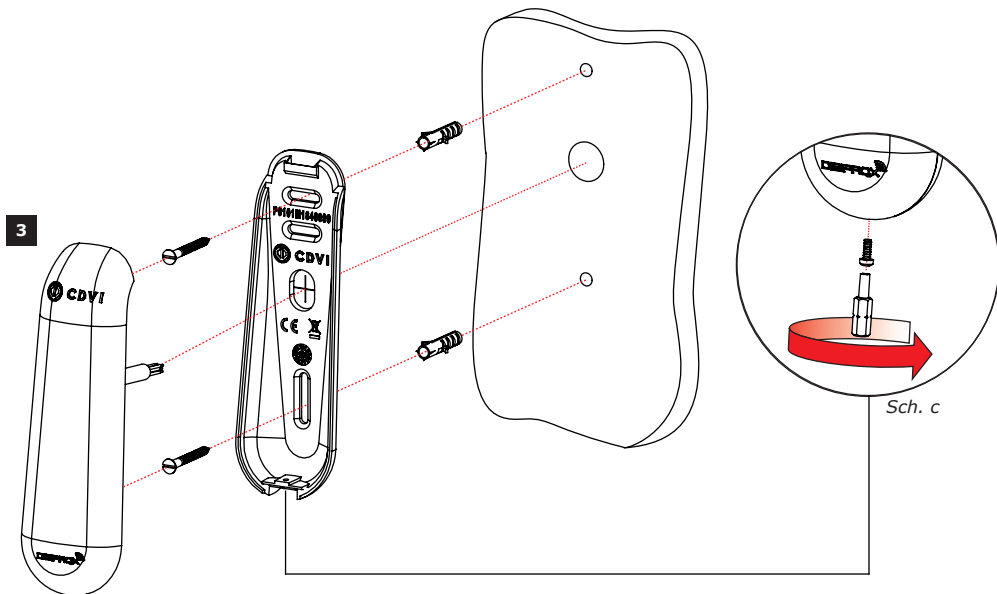

3 Insert the plastic plugs in the mounting holes, connect the cable (refer to wiring diagram on page 11), then fasten the reader with the TORX® screw using the TORX® bit (Sch. c). Make sure that the varistor is connected on the lock (refer to page 8 "Reminders and recommendations").

SOLARPW-SOLARPB-STARPW-STARPB

Wiegand 125 Khz Proximity Readers

5] WIRING DIAGRAM

SOLARPW-SOLARPB

STARPW-STARPB

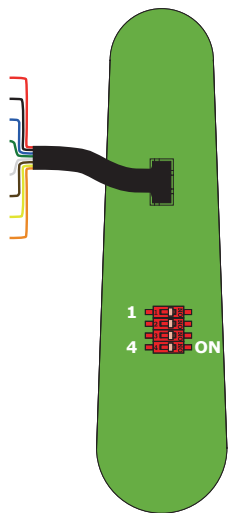
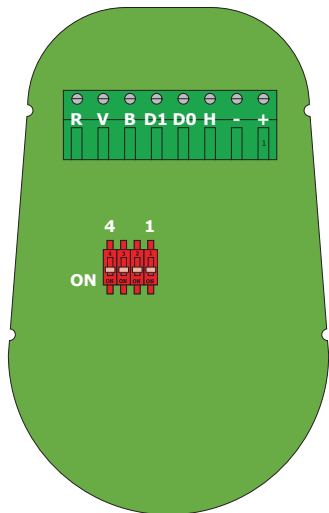

Terminal block (8 points)	
+	Input voltage 12V dc
-	0V
H	Clock
D0	Data 0
D1	Data 1
B	Buzzer
V	Green LED
R	Red LED

Cable	
Red	Input voltage 12V dc
Black	0V
Blue	Clock
Green	Data 0
White	Data 1
Brown	Buzzer input
Yellow	Green LED input
Orange	Red LED input

When powered up

- Green LED illuminates for 1 second.
- RED LED illuminates for 1 second.
- Buzzer sounds for 1 second.

Operating mode

- Buzzer activated with 0V input.
- LEDs activated with 0V input.

Input LED management		
Green LED	Red LED	Status
OFF	OFF	Off
OFF	ON	red
ON	OFF	green
ON	ON	blue

Dipswitch 1 & 2 positioning

	OFF	1	2
		OFF	OFF
		26 bit	
	ON	1	2
		ON	OFF
		30 bit	
	OFF	1	2
		OFF	ON
		44 bit	
	ON	1	2
		ON	ON
		Not used	

Dipswitch 3 positioning

	ON	3
		ON
		Standard

Dipswitch 4 positioning

Pulls up 12 V or 5 V
Open collector outputs:

	ON	4
		OFF
		ON
		5V
		12V

Card Swiped (DIP3 = ON)

- Badge recognized: the orange LED illuminates and the buzzer activates for 150 milliseconds.

SOLARPW-SOLARPB-STARPW-STARPB
Wiegand 125 Khz Proximity Readers

6] OUTPUT FORMATS 26, 30 AND 44 BIT WIEGAND

Chronograms

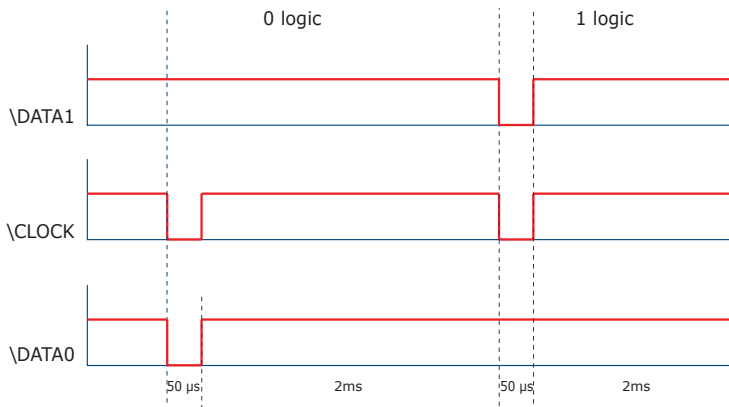

Open collector output with internal pulls up 1K at +5V or +12V according the ST4 position.

26-bit Wiegand Output

Format 26-bit hexadecimal. The output format is 26-bit Wiegand (Signals: DATA1, DATA0 and CLOCK)
 The frame is made of 26-bit and built as follow:

1 - First parity: 1-bit – even parity for the first 12-bit
 Code of the badge: 6 half byte represent the last 6 digit of the code (4bit = 1 digit of a code)
 Each byte is transferred from bit 7 to bit 0.

2 - Second parity: 1 bit – odd parity for the last 12-bit.

Bit 1	Bit 2 to bit 25	Bit 26
Even Parity on bit 2 to bit 13	Data (24 bit)	Odd Parity on bit 14 to bit 25

Example: code of the badge is 0100166A37.

1	0001	0110	0110	1010	0011	0111	0
Parity 1	1	6	6	A	3	7	Parity 2

The code transmitted is in hexadecimal format 166A37

Parity 1: 0 if the number of 1 in bit 2 to bit 13 is even,
 1 if the number of 1 in bit 2 to bit 13 is odd.

Parity 2: 0 if the number of 1 in bit 14 to bit 25 is odd,
 1 if the number of 1 in bit 14 to bit 25 is even.

SOLARPW-SOLARPB-STARPW-STARPB

Wiegand 125 Khz Proximity Readers

30-bit Wiegand Output

Signals output in open collectors with pull up in 30-bit hexadecimal format. The output format from the proximity reader is 30-bit wiegand (Signal: DATA1, DATA0 and CLOCK) and is structured as follow:

1 - First parity: 1 bit – even parity for the first 14-bit

Code: A code is formed from 7 half byte.

Each byte is transferred from bit 7 to bit 0.

2 - Second parity: odd parity for the last 14-bit.

Bit 1	Bit 2 to bit 29	Bit 30
Even Parity from bit 2 to bit 15	Data (28-bit)	Odd Parity from bit 16 to bit 29

Example A: Temic card decimal code: 689905 (in hexadecimal: A86F1).

1	0000	0000	1010	0110	0110	1111	0001	0
Parity 1	0	0	A	8	6	F	1	Parity 2

The code number of the card is 00A86F1 in hexadecimal.

Example B: EM badge hexadecimal code: 0100166A37.

1	0000	0000	0001	0001	0110	1011	0110	1
Parity 1	0	0	6	6	A	3	7	Parity 2

The code transmitted is in hexadecimal format 0166A37.

Parity 1: 0 if the number of 1 in bit 2 to bit 15 is even,

1 if the number of 1 in bit 2 to bit 15 is odd,

Parity 2: 0 if the number of 1 in bit 16 to bit 29 is odd,

1 if the number of 1 in bit 16 to bit 29 is even.

44-bit Wiegand Format Output

44-bit hexadecimal format. The output format from the proximity reader is 44-bit (Signal: DATA1, DATA0 and CLOCK) and is structured as follow:

Data: 10 digit code number hexadecimal MSByte first.

Each hexadecimal digit = 4 bit, MSBit first.

LRC: 4 bit = OR restricted in between the digit of the data, MSBit first.

Bit 1 to bit 40	Bit 41 to bit 44
Data MSBit first	LRC

Example A: EM badge hexadecimal code: 01001950C3.

0000	0000	0000	0000	0001	1001	0101	0000	1100	0011	0011
0	1	0	0	1	9	5	0	C	3	3

The code number of the card is: 01001950C3 in hexadecimal code.

SOLARPW-SOLARPB-STARPW-STARPB
Wiegand 125 Khz Proximity Readers

7] LED MANAGEMENT ON CENTAUR SYSTEM

LED ACTUATION

GREEN ACCESS ALLOWED
RED ACCESS DENIED
BLUE STAND-BY

RED LED SETTINGS

Access granted:
 Access denied:

GREEN LED SETTINGS

Access granted:
 Access denied:

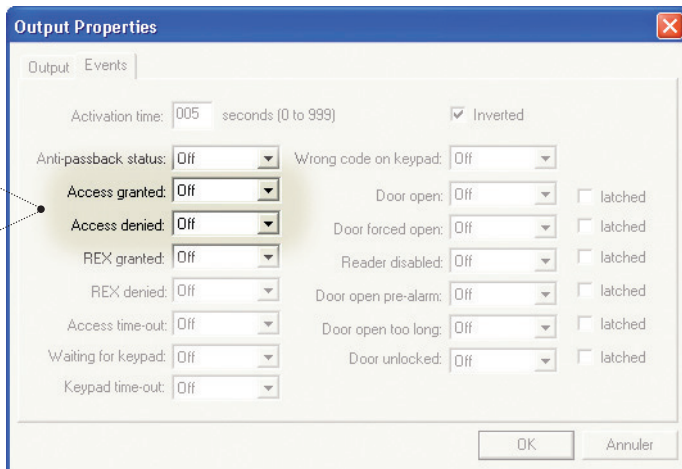

8] LIMITED LIFETIME WARRANTY [EXTRACT]*

CDVI warrants this product to be free from defects in material and workmanship, when it has been installed in accordance with the manufacturer's instructions and has not been modified or tampered with. Only product recognized by CDVI to be defective should be returned under these warranty terms if accompanied by an RMA (Return Material Authorization Number) provided by CDVI. CDVI, at its option, shall repair or replace the defective product at CDVI premises or at any CDVI approved service center. This warranty does not cover any damage due to accident, misuse, abuse or negligence. This warranty is valid only if the product is registered, within 1 month from delivery to the final customer. To obtain full details of this warranty and to register the product to commence the "Limited Lifetime Warranty", complete the enclosed registration card and return it, either by e-mail or post, to the relevant CDVI address or completion of the on line registration at www.cdvigroup.com. Repair or replacement of the defective product is the exclusive remedy. CDVI shall not be liable for any incidental or consequential damages arising from any defect in, or malfunction of, its product. In no event the entire liability can not exceed the purchase price of the product. The CDVI local country contact details can be found on line by visiting www.cdvigroup.com or on the back cover of the installation manual.

DISCLAIMER OF WARRANTY: EXCEPT AS STATED ABOVE, CDVI MAKES NO WARRANTIES, EITHER EXPRESS OR IMPLIED, AS TO ANY MATTER WHATSOEVER, INCLUDING THE CONDITION OF ITS PRODUCTS, THE TRANSPORTATION, THEIR MERCHANTABILITY OR FITNESS FOR ANY PARTICULAR PURPOSE.

*Refer to Limited Lifetime Warranty conditions

Manufacturing Access Control since 1985



CDVI Group

FRANCE (Headquarter/Siège social)
Phone: +33 (0)1 48 91 01 02
Fax: +33 (0)1 48 91 21 21

All the information contained within this document (photos, drawing, features, specifications and dimensions) could be perceptibly different and can be changed without prior notice.
Toutes les informations mentionnées à titre indicatif sur le présent document (photos, dessins, caractéristiques techniques et dimensions) peuvent varier et sont susceptibles de modifications sans notification préalable.

CDVI

FRANCE + EXPORT
Phone: +33 (0)1 48 91 01 02
Fax: +33 (0)1 48 91 21 21

CDVI AMERICAS

[CANADA - USA]
Phone: +1 (450) 682 7945
Fax: +1 (450) 682 9590

CDVI BENELUX

[BELGIUM - NETHERLAND - LUXEMBOURG]
Phone: +32 (0) 56 73 93 00
Fax: +32 (0) 56 73 93 05

CDVI

TAIWAN
Phone: +886 (0)42471 2188
Fax: +886 (0)42471 2131

CDVI

SUISSE
Phone: +41 (0)21 882 18 41
Fax: +41 (0)21 882 18 42

CDVI

CHINA
Phone: +86 (0)10 62414516
Fax: +86 (0)10 62414519

CDVI IBÉRICA

[SPAIN - PORTUGAL]
Phone: +34 (0)935 390 966
Fax: +34 (0)935 390 970

CDVI

ITALIA
Phone: +39 0331 97 38 08
Fax: +39 0331 97 39 70

CDVI

MAROC
Phone: +212 (0)5 22 48 09 40
Fax: +212 (0)5 22 48 34 69

CDVI SWEDEN

[SWEDEN - DENMARK - NORWAY - FINLAND]
Phone: +46 (0)31 760 19 30
Fax: +46 (0)31 748 09 30

CDVI UK

[UNITED KINGDOM - IRELAND]
Phone: +44 (0)1628 531300
Fax: +44 (0)1628 531003

DIGIT

FRANCE
Phone: +33 (0)1 41 71 06 85
Fax: +33 (0)1 41 71 06 86