

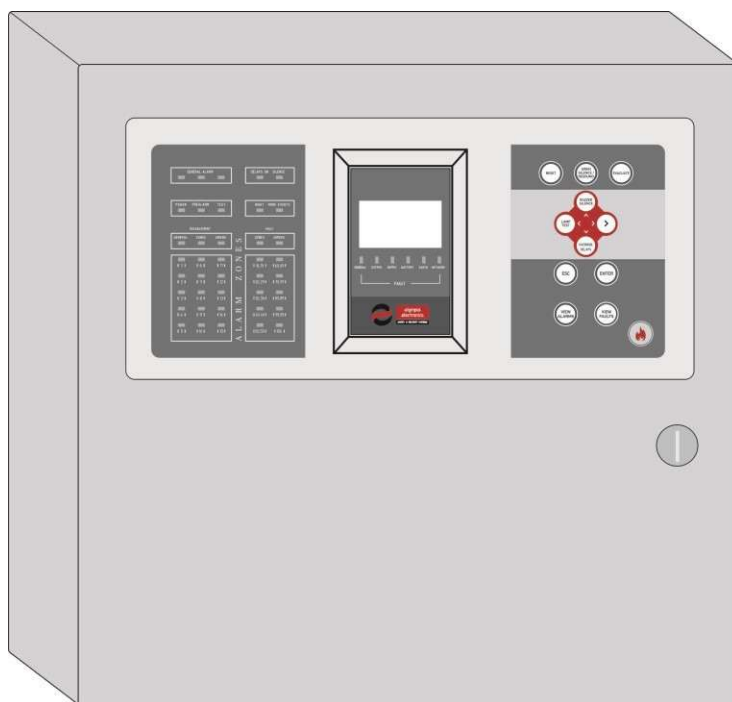

BSR-1000, BSR-1001, BSR-1002, BSR-1004

**Centrală analogică adresabilă de
alarmă de incendiu cu 1, 2 și 4 bucle**



**Instalare
Programare
Funcționare**

AVERTISMENT!!! CITIȚI ACEST MANUAL ÎNAINTE DE ORICE INSTALARE SAU UTILIZARE

Cuprins

1	Informații generale	5
1.1	Descriere generală	5
1.2	Siguranță	5
1.3	Indicatoare și comenzi.....	6
1.3.1	Fața panoului de control.....	6
1.3.2	Tastatura panoului de control	7
1.3.3	Indicatoare LED.....	8
2	Funcții.....	10
2.1	Stările de funcționare ale panoului de comandă.....	10
2.2	Stare de repaus	10
2.3	Starea de prealarmă	10
2.4	Starea de alarmă	11
2.5	Starea de avarie.....	11
2.6	Funcțiile nivelului de acces 1 (Nivelul de acces 1)	12
2.7	Meniul nivelului de acces de bază 1 (Nivelul de acces 1)	12
2.7.1	Meniul Evenimente	13
2.7.2	Test LED.....	13
2.7.3	Informații	14
3	Meniul utilizatorului.....	19
3.1	Activarea / dezactivarea segmentelor	21
3.2	Meniul Întârzieri.....	22
3.3	Setare dată / oră	22
3.4	Modul de retroiluminare	23
3.5	Schimbarea codului utilizatorului	23
3.6	Comunicarea cu PC	24
3.7	Funcționarea prin PC (Ethernet)	25
3.7.1	Interfața web a panoului de control.....	25
3.7.2	Vizualizarea alarmelor, defecțiunilor și prealarmelor curente	25
3.7.3	Vizualizarea dezactivării	26
3.7.4	Informații	26
3.7.5	Toate evenimentele	29
3.7.6	Meniul utilizatorului	29
4	Instalarea	30
4.1	Siguranță.....	30
4.2	Instalarea.....	30
4.3	Instalarea panoului de comandă.....	31
4.3.1	Descrierea interiorului panoului	31
4.3.2	Amplasarea panoului pe perete	31
4.3.3	Conectarea cablului de alimentare la rețea (220-240 V CA)	32
4.3.4	Conectarea bateriilor	33
4.4	Cablarea	34

4.4.1 Conexiunile la buclă	35
4.4.2 Conectarea sirenelor convenționale.....	38
4.5 Conexiunile rețelei de panouri	39
4.6 Diagrama generală a conexiunilor	40
4.7 Alte conexiuni.....	41
5 Meniul Tehnicianului	43
5.1 Meniul Testare	45
5.1.1 Testul Mersului	45
5.1.2 Toate zonele în testare	45
5.1.3 Toate zonele în afara testării.....	45
5.1.4 Adresă dispozitiv LED	46
5.2 Meniul Verificare.....	46
5.2.1 Verificare puncte	46
5.2.2 Verificarea comunicării cu bucla.....	47
5.2.3 Verificarea sirenelor convenționale	47
5.2.4 Verificarea releelor.....	47
5.2.5 Verificarea ieșirilor de tensiune.....	48
5.2.6 Verificarea panourilor de rețea.....	48
5.3 Meniul de configurare.....	49
5.3.1 Puncte	49
5.3.2 Detectarea punctelor.....	49
5.3.3 Puncte de autoadresare	50
5.3.4 Modificarea adresei punctului	51
5.3.5 Reactivare generală	51
5.3.6 Sirene convenționale.....	51
5.3.7 Releul AUX	52
5.3.8 Relee suplimentare	52
5.3.9 Rețea panou.....	53
5.3.10 Bucle.....	54
5.3.11 Numărul maxim de indicatoare per buclă.....	54
5.3.12 Interdependență detectoare.....	54
5.3.13 Indicarea punctelor.....	55
5.3.14 Ștergerea punctelor.....	55
5.4 Setări generale	55
5.4.1 Selectare limbă	55
5.4.2 Modificare cod tehnician.....	56
5.4.3 Funcția PCB externă.....	56
5.4.4 Selectare adresă MODBUS	56
5.4.5 Adaptor Ethernet.....	56
5.4.6 Avertizare verificare anuală	57
5.4.7 Verificare anuală efectuată.....	57
5.4.8 Data verificării anuale.....	58
5.4.9 Resetarea valorilor implicite	58
5.5 Ștergerea jurnalului evenimentelor	58
5.6 Inițializarea contorului de alarme.....	58
5.7 Comunicarea cu PC	59
5.8 Meniul tehnicianului pe Ethernet	59

5.8.1 Modificarea informațiilor.....	60
6 Procedura inițială de instalare.....	61
7 Aplicația software pentru PC BSR-100X.....	63
7.1 Programarea panoului.....	63
7.2 Calcularea buclei.....	66
7.3 Calcularea bateriei	67
8 Panoul repeater-ului BSR-1000.....	67
8.1 Generalități.....	67
8.2 Funcții.....	68
8.3 Instalarea.....	68
8.4 Cablarea	68
8.5 Configurarea rețelei de repeatere	68
8.5.1 Configurarea adresei repeater-ului	68
8.5.2 Detectarea rețelei panoului	68
9 Caracteristici tehnice - Proprietăți	69
9.1 Setări implicite din fabrică	70
9.2 EN 54-2 a implementat paragrafele opționale	71

1 Informații generale

Vă mulțumim pentru încrederea acordată produselor noastre Olympia Electronics - producător european

1.1 Descriere generală

Seria **BSR-100X** de **Centrale de detecție și alarmare la incendiu adresabile, analogice** constă din 3 modele (1, 2 și 4 bucle de detecție), denumite **BSR-1001**, **BSR-1002** și, respectiv, **BSR-1004**, toate având aceeași interfață de control, funcționalitate și indicații. Aplicația software însoțitoare pentru Windows PC, **BSR-100X**, oferă utilitare pentru calcularea parametrilor de instalare, configurarea panoului de control și păstrarea unei înregistrări a evenimentelor.

Toate modelele BSR-100X includ 4 ieșiri pentru sirene convenționale, un releu de alarmă, un releu de avarie și un releu auxiliar programabil. În fiecare panou de control sunt necesare două baterii de 12V plumb-acid (Pb). Capacitatea acceptată a bateriei este de 7Ah, 9Ah, 12Ah sau 15Ah, care trebuie calculată în funcție de dimensiunea instalației (numărul de dispozitive) și de durata de urgență necesară (în timpul întreruperii rețelei). Se recomandă întotdeauna utilizarea instrumentului "**Calculator baterie**" (inclus în aplicația software BSR-100X) pentru a calcula capacitatea necesară a bateriei în funcție de nevoile instalației dvs.

Conexiunile buclelor de detecție disponibile sunt: 1 pentru BSR-1001, 2 pentru BSR-1002 și 4 pentru BSR-1004. Fiecare conexiune de ieșire a buclei poate suporta până la 150 de unități adresabile (detectoare de fum și căldură, sirene adresabile, puncte manuale de apel la incendiu etc.). Instrumentul "**Calculator buclă**" (inclus în aplicația software BSR-100X) trebuie utilizat pentru selectarea cablului în funcție de dimensiunea instalației.

Toate caracteristicile și indicațiile sunt în conformitate cu standardele europene EN 54-2 și EN 54-4.

Panourile de alarmă de incendiu analogice adresabile din seria BSR-100X sunt ideale pentru instalațiile de dimensiuni medii și mari, cum ar fi magazinele, hotelurile și fabricile.

O varietate extinsă de setări și funcționalități pentru controlul sistemului de alarmă de incendiu (cum ar fi sirenele, releele de ieșire și altele) în cazul anumitor evenimente (pe zone sau sarcini), este disponibilă prin intermediul software-ului BSR-100x (pentru PC cu Windows). Comunicarea dintre PC și panoul de control se realizează prin intermediul unui cablu USB.

Repetitorul BSR-1000, împreună cu panoul de detectare a incendiilor din seria BSR-100x, permit utilizatorului să execute funcții de bază pentru controlul, monitorizarea, precum și citirea jurnalului de evenimente al sistemului. Toate, prin intermediul tastaturii încorporate și al afișajului grafic LCD.

1.2 Siguranță

Pentru a asigura utilizarea corectă a unui dispozitiv, toate documentele însoțitoare trebuie citite cu atenție.

Acest produs trebuie să fie instalat, pus în funcțiune și întreținut de personal tehnic calificat în conformitate cu:

- Reglementările regionale pentru instalarea aparatelor electrice în clădiri
- Reglementările regionale privind siguranța împotriva incendiilor
- Instrucțiunile producătorului

- Alimentarea electrică de la rețea a dispozitivului este nominală la 220-240V AC / 50-60Hz, fiind un produs de **Clasa I** (contactul terminal corespunzător cu marcajul "Împământare" ⊕, din interiorul dispozitivului, trebuie conectat la împământarea clădirii pentru a asigura funcționarea corectă și siguranța).

- Fiind un echipament de tip B (conectat permanent la rețea), alimentarea cu energie electrică a dispozitivului trebuie să fie conectată la instalația electrică existentă a clădirii, cu propria linie de alimentare separată și întrerupător nominal de 16 A, etichetat cu "**Sistem de detectare a incendiilor - Nu opriți**".

1.3 Indicatoare și comenzi

Ecranul LCD al panoului de control afișează informații privind starea curentă a sistemului de detectare a incendiilor. Fața frontală este, de asemenea, echipată cu indicatoare LED pentru indicații esențiale (alarmă, defecțiune, stare, zone etc.).

În partea dreaptă a feței frontale există o tastatură cu 11 taste pentru controlul și configurarea centralei de detectare a incendiilor.

Următoarea imagine descrie în general:

1.3.1 Fața panoului de control

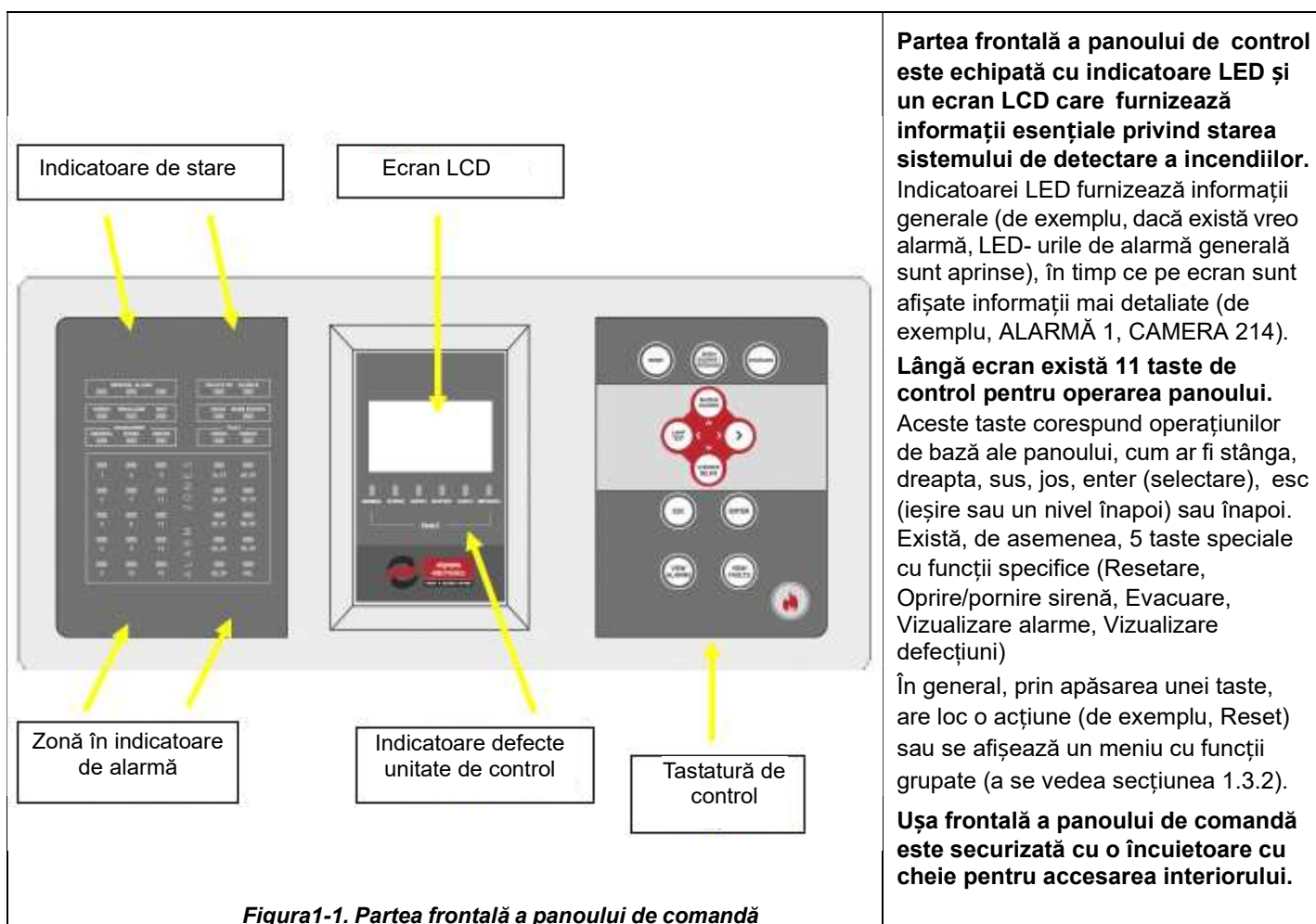

Partea frontală a panoului de control este echipată cu indicatoare LED și un ecran LCD care furnizează informații esențiale privind starea sistemului de detectare a incendiilor.

Indicatoarele LED furnizează informații generale (de exemplu, dacă există vreo alarmă, LED-urile de alarmă generală sunt aprinse), în timp ce pe ecran sunt afișate informații mai detaliate (de exemplu, ALARMĂ 1, CAMERA 214).

Lângă ecran există 11 taste de control pentru operarea panoului.

Aceste taste corespund operațiilor de bază ale panoului, cum ar fi stânga, dreapta, sus, jos, enter (selectare), esc (ieșire sau un nivel înapoi) sau înapoi. Există, de asemenea, 5 taste speciale cu funcții specifice (Resetare, Oprete/pornire sirenă, Evacuare, Vizualizare alarme, Vizualizare defecțiuni)

În general, prin apăsarea unei taste, are loc o acțiune (de exemplu, Reset) sau se afișează un meniu cu funcții grupate (a se vedea secțiunea 1.3.2).

Ușa frontală a panoului de comandă este securizată cu o încuietorie cu cheie pentru accesarea interiorului.

Figura1-1. Partea frontală a panoului de comandă

1.3.2 Tastatura panoului de control



Figura 1-2. Tastatura panoului de comandă

RESETARE	Resetează panoul de la starea de alarmă la starea de repaus, șterge defecțiunile curente
SUPRIMARE SIRENĂ / REARMARE	Oprește sau reia sirenele în timpul modului de alarmă
EVACUARE	Evacuarea clădirii. Activarea manuală a tuturor ieșirilor de alarmă
SUPRIMARE BUZZER	Dezactivează / dezactivează soneria sonoră
TEST LAMPĂ	Pornește toate indicatoarele LED timp de 5 secunde pentru inspectarea vizuală a funcționalității
SUPRIMARE ÎNTÂRZIERI	Activează imediat toate ieșirile de alarmă (sirene, rele) ignorând întârzierile prestabilite, în timpul unui eveniment de alarmă (nivel de acces 2)
ESC	Mergi la meniul anterior - ieșire
ENTER	Confirmă selecția
VIZUALIZARE ALARME	Vizualizare alarme curente (atunci când sunt disponibile)
VIZUALIZARE DEFECȚIUNI	Vizualizare defecțiuni curente (atunci când sunt disponibile)
SĂGEȚI	Tastele de navigare în meniu (sus / jos / stânga / dreapta) - treceți la selecții, introduceți valori (sus - crește / jos - scade)

1.3.3 Indicatoare LED

Indicatoarele LED sunt împărțite în grupuri, în funcție de scopul lor. Culoarea acestora definește și tipul evenimentului, LED-urile roșii indică alarmă, LED-urile galbene indică stare sau defecțiune, LED-ul verde indică alimentarea de la rețea. În detaliu, LED-urile de sus în jos sunt:

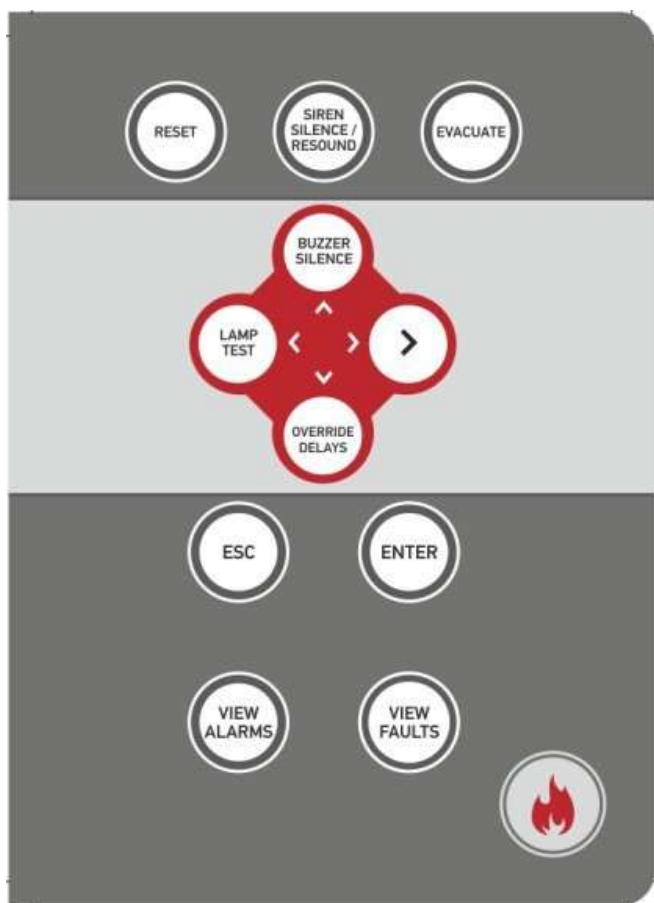
	ALARMĂ GENERALĂ	roșu	Sistemul este în stare de alarmă de incendiu	
	ÎNTÂRZIERI PORNITE	galben	Întârzierile au fost setate pentru una sau mai multe ieșiri	
	OPRIRE	galben	Sirenele și ieșirile releu au fost dezactivate temporar (în timpul stării de alarmă)	
	ALIMENTARE	verde	Indicație de conectare la rețeaua de alimentare (aprins permanent - ok / intermitent - oprire)	
	PREALARMĂ	galben	Prealarmă detectată	
	TEST	galben	Sistemul sau o parte a acestuia este în curs de testare, detectarea incendiului este ocolită	
	NOAPTE	galben	Modul de funcționare "NOAPTE" (declanșarea valorii alarmei poate fi diferită)	
	MAI MULTE EVENIMENTE	galben	Sunt active mai multe evenimente decât cele afișate pe ecranul principal	
	DEZARMARE	GENERAL	galben	Indicator general al segmentelor dezactivate
		ZONE	galben	Una sau mai multe zone sunt dezactivate
		SIRENE	galben	Sirenele sunt dezactivate
	DEFECȚIUNE	ZONE	galben	Defecțiune în zonă
		SIRENE	galben	Defecțiune în sirenă
	ZONE DE ALARMĂ	roșu	Alarmă în zona corespunzătoare, pentru primele 15 zone. Restul de 113 zone sunt grupate în următorii 10 indicatoare LED.	

Figura 1-3. Indicatoare LED

În figura de mai jos apar indicatoarele LED de sub ecran. Toate acestea se referă la defecțiuni specifice ale panoului de control (în conformitate cu descrierea) și sunt de culoare galbenă.

 <p>The image shows a control panel with a large white screen at the top. Below the screen are six vertical LED indicators labeled GENERAL, SYSTEM, SUPPLY, BATTERY, EARTH, and NETWORK. A bracket below these indicators is labeled 'FAULT'. At the bottom of the panel is the olympia electronics logo and the text 'SAFETY & SECURITY SYSTEMS'.</p>	DEFECȚIUNE GENERALĂ	Defecțiune generală a panoului
	DEFECȚIUNEA SISTEMULUI	Defecțiune sistem (hardware)
	DEFECȚIUNE DE ALIMENTARE	Eroare de alimentare (rețea)
	DEFECȚIUNE BATERIE	Defecțiune a bateriei
	DEFECȚIUNE ÎMPĂMÂNTARE	Conexiune neintenționată a conductorilor circuitului de alimentare cu împământarea
	DEFECȚIUNE REȚEA	Defecțiune de comunicare a rețelei panoului

Figura 1-4. Indicatoare LED sub ecran

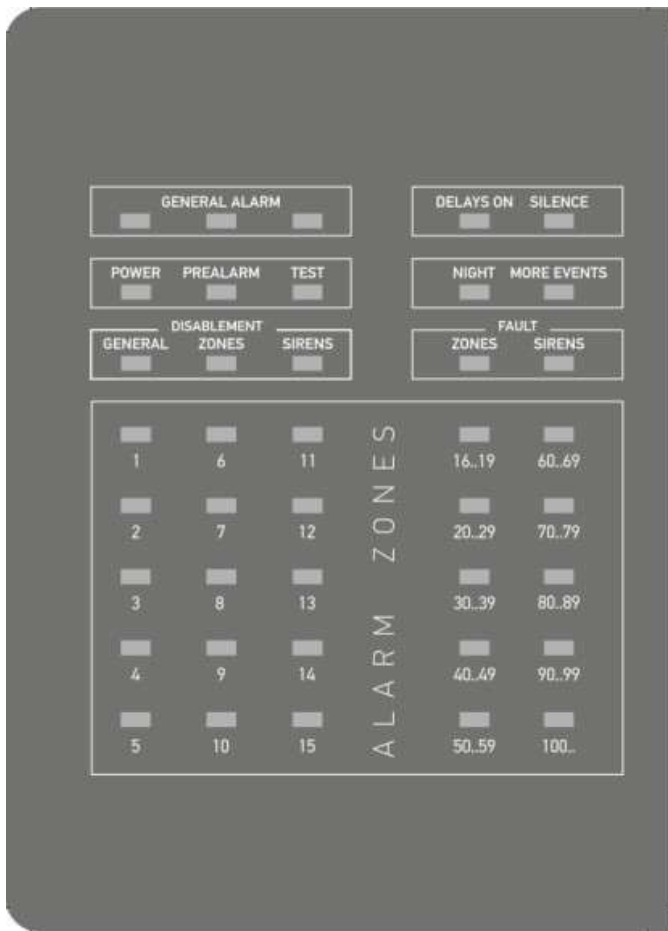
 olympia electronics <small>SAFETY & SECURITY SYSTEMS</small> <i>for a safer world!</i>	Data	9/6/2022
	Numărul documentului	921100400_09_005
	Pagina	10 din 71

2 Funcții

2.1 Stările de funcționare ale panoului de comandă

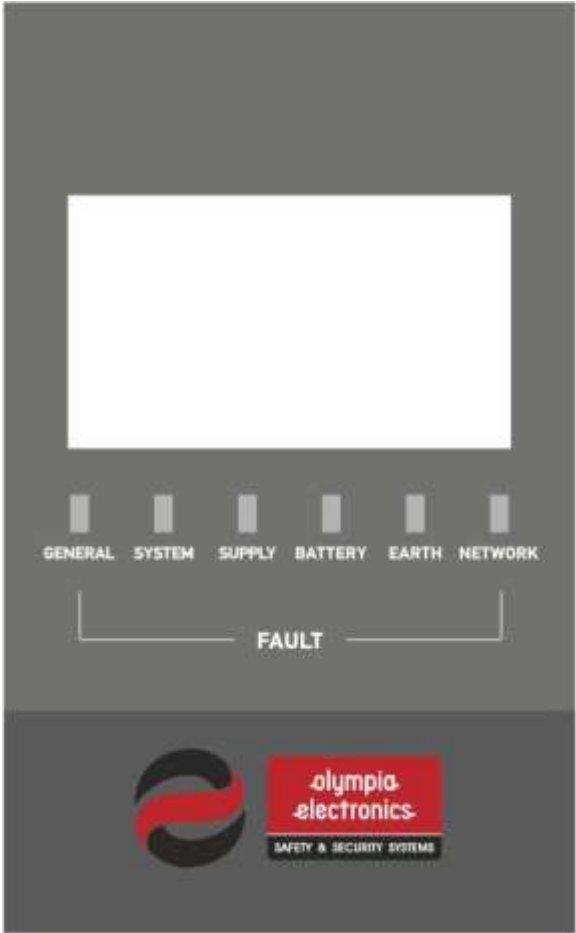
Stările de funcționare ale panoului de comandă sunt următoarele:

- A) Stare de repaus
- B) Prealarmă
- C) Alarmă
- D) Defecțiune

2.2 Stare de repaus

Starea în care nu există nicio alarmă curentă, prealarmă sau eveniment de defecțiune se numește stare de liniște. Mesajul "**SISTEM PREGĂTIT**" este afișat pe al doilea rând, iar starea este declarată "**REPAUS**". O captură de ecran tipică atunci când se află în stare de liniște este prezentată mai jos:

BSR-100x	4 LOOPS
SYSTEM READY	
STATUS : QUIESCENT	
1 DISABLED	
14:25	MO 24/02/18

Figura 2-1. Exemplu de ecran principal în stare de repaus

Primul rând indică câte bucle sunt instalate, 1, 2 sau 4.

Pe al patrulea rând, apar următoarele informații, atunci când sunt disponibile (alternând la fiecare 3 secunde):

- Adresa panoului de control și numele acestuia atunci când rețeaua panoului este activată
- Numărul de segmente supuse testării (dacă este cazul)
- Numărul segmentelor dezactivate ale sistemului (dacă există)
- Numărul de defecțiuni curente ale sistemului (dacă există - FAULT STATE) În caz contrar, acest rând este gol.

Atunci când este în stare de repaus, indicatorul "**ALIMENTARE**" (verde) din partea stângă este aprins. Indicatoare precum "**DEZACTIVARE**", "**DEFECT**", "**NOAPTE**" sau "**ÎNTÂRZIERI ACTIVATE**" pot fi, de asemenea, aprinse în funcție de setări sau stare.

2.3 Starea de prealarmă

Dacă un dispozitiv de detectare declanșează un semnal de prealarmă, indicatorul galben "**PREALARMĂ**" este aprins, iar soneria emite un semnal sonor. Apăsarea butonului "**SUPRIMARE BUZZER**" va dezactiva soneria până la apariția unui nou eveniment. Al doilea rând indică mesajul "**X - PREALARME**", unde X reprezintă numărul de prealarme curente.

 olympia electronics <small>SAFETY & SECURITY SYSTEMS</small> <i>for a safer world!</i>	Data	9/6/2022
	Numărul documentului	921100400_09_005
	Pagina	11 din 71

BSR-100x 4 LOOPS
1-PREALARM
STATUS :
1 PREALARM
14:25 MO 25/02/18

Figura 2-2. Prealarmă pe ecranul principal

2.4. Starea de alarmă

Dacă un dispozitiv de detectare declanșează un semnal de alarmă de incendiu, indicatorul roșu "**ALARMĂ GENERALĂ**" este aprins. Pe primul rând este afișat mesajul "**X - ALARME**", unde X reprezintă numărul alarmelor curente.

2-ALARMS
FIRST : POINT Z-1 POINT 1.003
LAST : POINT Z-1 POINT 1.0012
14:25 MO 25/02/18

Figura 2-3. Alarmă pe ecranul principal

Al doilea și al treilea rând, descriu primul și respectiv ultimul eveniment de alarmă. Sunt afișate numele punctului care a declanșat evenimentul de alarmă, zona acestuia și bucla & adresa acestuia.

Odată ce starea de alarmă este activată, buzzerul încorporat va emite un semnal sonor lung și toate ieșirile setate să funcționeze în modul alarmă vor fi activate. Apăsarea tastei "**SUPRIMARE BUZZER**" va dezactiva soneria până când apare un nou eveniment. Apăsarea tastei "**SUPRIMARE SIRENĂ**" va dezactiva toate sirenele, atât timp cât toate celelalte rele de ieșire care sunt setate să se comporte respectiv sub comanda de silențiozitate.

Pentru a vizualiza toate alarmele curente, apăsați tasta "**VIZUALIZARE ALARME**" și navigați cu săgeata sus/jos.

2.5 Starea de avarie

Similar stării de liniște, există starea de defecțiune, atunci când apare o defecțiune. În starea de eroare, indicatorul galben "**DEFECT GENERAL**" este aprins, buzzerul încorporat va suna și releul de eroare va fi declanșat. Între timp, pot fi aprinse și alte indicatoare LED care se referă la segmentele aflate în defect.

Pe al treilea rând, vor apărea informații suplimentare despre defecțiune, referitoare la sursa acesteia. Dacă există mai multe defecțiuni, informațiile despre toate defecțiunile vor fi alternate.

BSR-100x 4 LOOPS
SYSTEM READY
FAULT, POINT DISCONNECTED
2 FAULTS
14:25 MO 24/02/14

Figura 2-4. Defecțiune pe ecranul principal

Apăsând "**SUPRIMARE BUZZER**" se va dezactiva soneria până când apare un nou eveniment

Pentru a vizualiza toate alarmele curente, apăsați tasta "**VIZUALIZARE ALARME**" și navigați cu săgeata sus/jos.

 olympia electronics <small>SAFETY & SECURITY SYSTEMS</small> <i>for a safer world!</i>	Data	9/6/2022
	Numărul documentului	921100400_09_005
	Pagina	12 din 71

2.6 Funcțiile nivelului de acces 1 (Nivelul de acces 1)

Acest nivel se referă la funcțiile pe care un utilizator simplu le poate efectua direct prin intermediul tastaturii în timp ce se află pe ecranul principal. Nu este necesar niciun cod (parolă) pentru aceste funcții

- **"SUPRIMARE BUZZER"**: În cazul unei defecțiuni sau al unei alarme, dacă această tastă este apăsată, buzzerul încorporat încetează să sune. Atâta timp cât evenimentul este prezent, buzzerul emite un sunet scurt la fiecare 30 de secunde. Dacă apare un nou eveniment, buzzerul va începe să sune din nou.
- **"TEST LAMPĂ"**: Prin apăsarea acestei taste, toate indicatoarele LED sunt aprinse timp de 5 secunde, pentru a confirma funcționalitatea.
- **"DEPĂȘIRE ÎNTÂRZIERI"**: Dacă starea de alarmă este activă și întârzierile sunt activate, utilizatorul poate trece peste întârzieri prin apăsarea acestei taste. Leșirile vor fi activate instantaneu, ocolind toate întârzierile programate de utilizator.
- **"VIZUALIZARE ALARME"**: În starea de alarmă, dacă această tastă este apăsată, sunt afișate toate alarmele curente. Mai multe detalii sunt furnizate în paragraful următor.
- **"VIZUALIZARE DEFECTIUNI"**: Când există unul sau mai multe evenimente de defecțiune, dacă această tastă este apăsată, sunt afișate toate defecțiunile curente. Mai multe detalii sunt furnizate în paragraful următor.

2.7 Meniul nivelului de acces de bază 1 (Nivelul de acces 1)

În ecranul principal, prin apăsarea tastei Enter, ecranul afișează meniul principal, după cum se arată mai jos:

MENU
VIEW DISABLEMENT
USER MENU
TECHNICIAN MENU
ALL EVENTS
INFORMATION
TEST LED

Figura 2-5. Meniul principal

IMPORTANT! Când se află în stare de alarmă, prima opțiune va fi **"ALARME CURENTE"**. Când se află în stare de prealarmă, prima opțiune va fi **"PREALARME CURENTE"**. În stare de defecțiune, prima opțiune va fi **"DEPECTE CURENTE"**. Dacă există segmente dezactivate, prima opțiune va fi **"VIZUALIZARE DEZACTIVARE"**. Dacă sunt active mai multe stări decât cele de mai sus, opțiunile acestora vor apărea în ordinea de prioritate menționată mai sus.

În mod normal, în stare de repaus, opțiunile disponibile vor fi cele din figura 2-5 (meniul principal)

 olympia electronics <small>SAFETY & SECURITY SYSTEMS</small> <i>for a safer world!</i>	Data	9/6/2022
	Numărul documentului	921100400_09_005
	Pagina	13 din 71

Mai multe informații privind opțiunile din meniul principal:

- **VIZUALIZARE DEZACTIVARE:** Vizualizați toate segmentele dezactivate ale sistemului de detectare a incendiilor.
- **MENIUL UTILIZATORULUI:** Acest meniu include un set de setări accesibile numai de către utilizatorul cu nivelul de acces "2".
- **MENIUL TEHNICIANULUI:** Acest meniu include un set de setări, funcții speciale și parametri hardware pentru configurarea și punerea în funcțiune a panoului. Acest meniu este accesibil numai de către personalul tehnician cu nivelul de acces "3".
- **TOATE EVENIMENTELE:** Această opțiune va afișa înregistrarea jurnalului de evenimente.
- **INFORMAȚII:** În acest meniu există informații despre sistem pe care fiecare utilizator le poate accesa.
- **TEST LED:** Toate indicatoarele LED sunt aprinse simultan pentru a confirma funcționalitatea (la fel ca tasta LAMP TEST).

Pentru a selecta o opțiune, utilizați tastele "SUS" și "JOS" și apoi apăsați "ENTER".

2.7.1 Meniul Evenimente

Opțiunea "**TOATE EVENIMENTELE**" afișează înregistrarea jurnalului de evenimente, similar cu figurile 2-6 (meniul Events) din dreapta. Figurile sunt exemple ale unui eveniment de informare și ale unui eveniment de defecțiune.

Prima linie indică "**GENERAL**" pentru evenimentele de informare, "**DEFECT**" pentru evenimentele de defecțiune și "**ALARMĂ**" pentru evenimentele de alarmă și "**PREALARMĂ**" pentru evenimentele de prealarmă.

Evenimentele de informare sunt marcate cu un "i", evenimentele de defecțiune sunt marcate cu un "x", iar evenimentele de prealarmă / alarmă sunt marcate cu un "Δ".

A doua linie arată sursa evenimentului.

Dedesubt există o descriere detaliată a evenimentului, data și ora. În ultimul rând există numărul evenimentului curent la totalul înregistrărilor.

Pentru a naviga între evenimente, utilizați tastele sus/jos. Tasta Esc revine la meniul anterior.

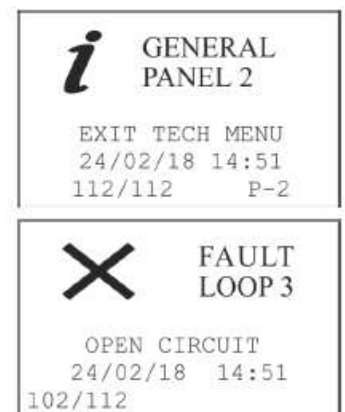

Figurile 2-6. Meniul Evenimente

Notă: Toate panourile de control BSR-100X au o capacitate de 7000 de înregistrări de evenimente. Dacă acest număr este depășit, evenimentele mai vechi vor fi șterse în timp ce evenimentele noi sunt înregistrate.

2.7.2 Test LED

Prin selectarea opțiunii "**TEST LED**" apare ecranul din dreapta (fără afișarea datelor). În același timp, toate indicatoarele LED sunt aprinse simultan timp de 5 secunde, pentru a verifica funcționalitatea.



Figura 2-7. Test LED

2.7.3 Informații

Selectând "**INFORMAȚII**", meniul afișează opțiunile disponibile pe primul ecran de mai jos. Urmează opțiuni suplimentare care vor apărea prin derularea meniului cu tasta în jos, așa cum se arată în ecranele următoare.

INFORMATION	INFORMATION	INFORMATION
PANEL POWER SUPPLY ▲	PANEL RELAYS ▲	TECHNICIAN INFO ▲
ALARMS COUNTER	EXTRA RELAYS	ANNUAL CHECK DATE
TESTS	CONVENTIONAL SIRENS	PANEL SOFT VERSION
ZONES	TASKS	
POINTS	NETWORK PANELS	
LOOPS ▼	ETHERNET ADAPTOR ▼	

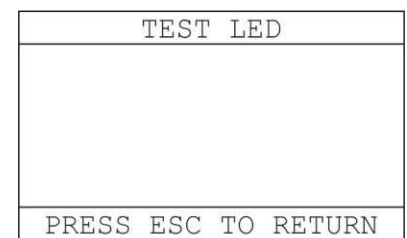
Figurile 2-8.Meniul Informații

Prima opțiune, "**ALIMENTARE PANOU**" arată tensiunea de intrare, a bateriei și de încărcare.

PANEL POWER SUPPLY	
MAINS	OK
VDC IN	25.0 VDC
BATTERY	26.4 VDC
CHARGER	26.7 VDC
PRESS ESC TO RETURN	

Figura 2-9.Alimentarea panoului

Opțiunea "**CONTOR ALARME**" afișează numărul total de alarme înregistrate în conformitate cu EN 54-2

ALARMS COUNTER
26
PRESS ESC TO RETURN

Figura 2-10.Contorul de alarme

Opțiunea "**TESTE**" afișează submeniul din dreapta.

Prima opțiune, "**PANOURI ÎN TESTARE**", afișează panourile de control din cadrul unei rețele de panouri, care sunt în modul de testare.

A doua opțiune, "**ZONE ÎN TESTARE**", afișează dacă cele 128 de zone ale panoului curent sunt în testare sau nu (toate zonele în testare sau nicio zonă în testare).

TESTS
PANELS IN TEST
ZONES IN TEST

Figura 2-11. Teste

Opțiunea "**ZONE**" afișează submeniul din dreapta.

ZONES
ZONES IN ALARM
ZONES IN FAULT
DISABLED ZONES
ZONESIN TEST
ALARMS IN TEST ZONES

Figura 2-12. Zone

	Data	9/6/2022
	Numărul documentului	921100400_09_005
	Pagina	15 din 71

Opțiunea **"ZONĂ ÎN ALARMĂ"** va afișa toate zonele care sunt în stare de alarmă. Dacă nicio zonă nu este în stare de alarmă, se va afișa ecranul din dreapta.

Opțiunea **"ZONĂ ÎN AVARIE"** va afișa zonele care sunt în stare de avarie. Dacă nicio zonă nu este în stare de avarie, va fi afișat ecranul din dreapta. Meniul **"ZONE DEZACTIVATE"** va afișa zonele dezactivate. Dacă nu există zone dezactivate, va fi afișat ecranul din dreapta.

Opțiunea **"ZONE IN TESTARE"** va afișa mesajul **"TOATE ZONELE ÎN TESTARE"** sau **"FĂRĂ ZONE ÎN TESTARE"**, în funcție de setarea curentă.



Figura 2-13. Zone în alarmă



Figura 2-14. Zone în testare

Opțiunea **"ALARME ÎN ZONELE DE TESTARE"** afișează zonele care sunt setate în modul de testare și care sunt, de asemenea, în stare de alarmă. Această opțiune este destinată a fi utilizată în timpul întreținerii.

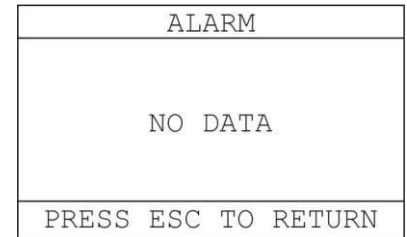

Figura 2-15. Alarmer în zonele de testare

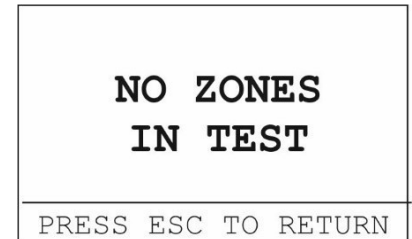
Prin selectarea opțiunii **"PUNCTE"** din meniul de informații, panoul de control panoul solicită mai întâi selectarea buclei punctului. Utilizați tastele sus/jos pentru a selecta bucla punctului și dați click pe Enter. Apoi, panoul de control solicită adresa punctului din buclă. Procedați la fel.

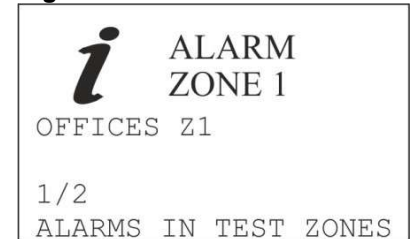

Figura 2-16. Introducerea punctelor

Informațiile unui punct sunt afișate ca în ecranul din dreapta. Dacă adresa selectată nu există, panoul de control afișează primul punct din buclă.

Cu tastele sus/jos puteți naviga între adresele punctelor. Cu tastele stânga/dreapta puteți naviga între bucle.

Prin apăsarea tastei **Vizualizare alarme**, ecranul alternează între 4 file, care prezintă mai multe informații referitoare la acest punct, cum ar fi starea, valoarea, limitele de alarmă, întârzierea etc.

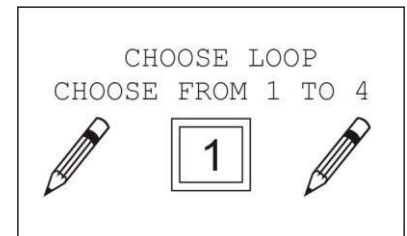

Figura 2-17. Puncte

Prin selectarea opțiunii "**BUCLE**", apare ecranul din dreapta. Prima linie, "**STATUS**", arată dacă bucla este prezentă și activă.

Restul liniilor, indică câte puncte din fiecare tip sunt înregistrate în această buclă.

Ultima linie "**PUNCTE:**" indică numărul de puncte înregistrate în această buclă raportat la numărul total de puncte înregistrate.

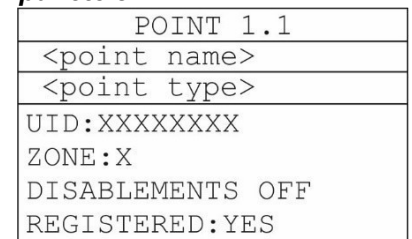
Pe ecranul din dreapta (fig. 2-17) este afișat un exemplu de la un panou de control cu 49 de puncte în total. 21 dintre acestea sunt instalate în bucla 1.

Cu ajutorul tastelor sus/jos, puteți naviga între bucle.

Prin selectarea opțiunii "**RELEE PANOURI**", apare ecranul din dreapta apare.

Prima linie definește denumirea releului selectat, iar a doua linie indică evenimentul care declanșează releul.

"**LOGIC**" arată modul de funcționare (pozitiv/negativ), care definește poziția inițială a contactelor releului. "**ÎNTÂRZIERE**" arată întârzierea selectată pentru releul specific care este aplicată înainte de armare. În cele din urmă, "**SILENȚIOS**" arată dacă acest releu va comuta la poziția inițială atunci când este dată comanda "**DEZACTIVARE SIRENĂ**".

Vă rugăm să rețineți că RELEU 1 (DEFECT) și RELAU 2 (ALARMĂ) nu sunt editabile de către utilizator. Doar RELEUL 3 (AUX) este editabil în ceea ce privește modul de funcționare, starea inițială (logică), întârzierea și silențiozitatea.

Navigați între releele panoului cu tastele sus/jos.

Prin selectarea opțiunii "**RELEE SUPLIMENTARE**", apare ecranul din dreapta apare.

Prima linie indică evenimentul care declanșează releul (modul funcționalitate).

"**LOGIC:**" arată starea (pozitivă/negativă), care definește poziția inițială a contactelor releului. "**ÎNTÂRZIERE:**" arată întârzierea selectată pentru releul specific care este aplicată înainte de armare. În cele din urmă, "**SILENȚIOS:**" arată dacă acest releu va comuta la poziția inițială atunci când este dată comanda "**DEZACTIVARE SIRENĂ**".

Navigați între releele suplimentare cu tastele sus/jos.

IMPORTANT! Releele suplimentare (BS-615) aparțin echipamentelor periferice și nu sunt preinstalate în panoul de comandă.

Prin selectarea opțiunii "**SIRENE CONVENȚIONALE**", apare ecranul din dreapta apare.

Prima linie indică evenimentul care declanșează sirena (modul funcțional). "**DELAY**" arată întârzierea selectată pentru sirena specifică care este aplicată înainte de declanșarea sunetului. În cele din urmă, "**SILENCE**" arată dacă această sirenă va fi dezactivată atunci când este dată comanda "SIREN SILENCE".

Navigați între sirenele convenționale cu tastele sus/jos.

LOOP: 1
STATUS : ACTIVE
DETECTORS: 12/25
SIRENS: 4/10
CALL POINTS: 4/12
IO UNITS: 1/2
POINTS: 21/49

Figura 2-18. Bucle

RELAY: 1
NAME: FAULT
ON FAULT
LOGIC: NEGATIVE
DELAY: 0
SILENCE: NO

Figura 2-19. Relee de panou

RELAY: 1
ON ALARM
LOGIC: POSITIVE
DELAY: 0
SILENCE: NO

Figura 2-20. Relee suplimentare

SIREN: 1
ON ALARM
ACTIVATED
DELAY: 0
SILENCE: YES

Figura 2-21. Sirene convenționale

 olympia electronics <small>SAFETY & SECURITY SYSTEMS</small> <i>for a safer world!</i>	Data	9/6/2022
	Numărul documentului	921100400_09_005
	Pagina	17 din 71

Prin selectarea opțiunii "**SARCINI**", apare ecranul din dreapta.

Prima linie arată numele sarcinii (editabil prin intermediul software-ului pentru PC). A doua linie arată logica de funcționare (ȘI / SAU) a sarcinii. "**NUMĂRUL ZONELOR**" arată numărul total de zone care au fost selectate pentru a declanșa această sarcină.

Navigați între sarcini cu tastele sus/jos. Dacă nu au fost setate, ecranul va afișa un mesaj „NU EXISTĂ DATE”.

Prin selectarea opțiunii "**PANOURI DE REȚEA**", apare ecranul din dreapta apare.

Opțiunile disponibile sunt valoroase numai pentru rețelele de panouri. Prima opțiune "**ADRESE ACTIVE**" arată panourile detectate în rețea și este disponibilă numai pentru panoul de control principal.

A doua opțiune "**PANELURI ÎN TEST**" arată care dintre panouri conectate în rețea sunt în modul de testare.

A treia opțiune "**NAME**" va afișa numele panoului (editabil prin intermediul software-ului PC sau al interfeței web), adresa de rețea a panoului și numărul său de serie.

Prin selectarea opțiunii "**ADAPTOR ETHERNET**", apare ecranul din dreapta. Atunci când "**ETHERNET PCB**" este activ, valoarea va fi YES, în caz contrar este NO. Atunci când adaptorul Ethernet este activat, va fi afișată adresa IP (IPv4) a panoului de control, precum și adresa MAC a acestuia.

Prin selectarea opțiunii "**INFORMAȚII TEHNICIAN**", apare ecranul din dreapta. Informațiile de contact OLYMPIA ELECTRONICS S.A. sunt afișate implicit.

Aceste informații pot fi modificate de către instalator prin intermediul software-ului PC sau al interfeței web, pentru a furniza numele și numărul de telefon al companiei dorite.

Aceste informații trebuie să corespundă persoanei de contact care este responsabilă cu întreținerea și reparațiile sistemului de detectare a incendiilor.

Prin selectarea opțiunii "**DATA VERIFICĂRII ANUALE**", se afișează următoarea dată de întreținere programată. Pentru ca data să fie afișată, instalatorul trebuie să activeze avertizarea de verificare anuală prin meniul tehnicianului, în caz contrar fiind afișat mesajul "INACTIV".

TASK 01
NAME: CORRIDORS EV. LOGIC: AND
ZONES NUMBER: 2
PRESS ESC TO RETURN

Figura 2-22. Sarcini

NETWORK PANELS
ACTIVE ADDRESSES PANELS IN TEST NAME

Figura 2-23. Panouri de rețea

ETHERNET ADAPTOR
ETHERNET PCB : YES
IP = 010.000.001.105
MAC 54:55:30:23:03:16
PRESS ESC TO RETURN

Figura 2-24. Adaptor Ethernet

TECHNICIAN INFO
OLYMPIA ELECTRONICS 00302353051200 BUILDING
PRESS ESC TO RETURN

Figura 2-25. Informații despre tehnician

ANNUAL CHECK DATE
25/02/20
PRESS ESC TO RETURN

Figura 2-25. Data verificării anuale

Prin selectarea opțiunii "**VERSIUNE SOFTWARE PANOU**", apare ecranul din dreapta, care afișează firmware-ul instalat pe panou, pentru CPU și circuitele de buclă. Ultima linie afișează, de asemenea, numărul de serie al panoului.

Notă! Pe ecran este afișat numai firmware-ul pentru buclele instalate.

De exemplu, în dreapta, ecranul arată că pe panou au fost instalate 4 bucle. În consecință, dacă a fost instalată o singură buclă, liniile BUCLA 2, BUCLA 3, BUCLA 4 ar fi goale.

BSR-100x
VER. 4.03 R

LOOP 1 VER. 3.00
LOOP 2 VER. 3.00
LOOP 3 VER. 3.00
LOOP 4 VER. 3.00
PANEL SN : 1016

Figura 2-27. Versiunea software a panoului

3 Meniul utilizatorului

Acest capitol conține informații pentru accesul utilizatorului cu nivelul de acces 2 (protejat prin cod). Apăsați tasta Enter o dată pentru a intra în meniul principal. Opțiunea meniului utilizatorului apare pe monitor (figura 4-1).

MENU
VIEW DISABLEMENT
USER MENU
TECHNICIAN MENU
ALL EVENTS
INFORMATION
TEST LED

Figura 3-1. Meniu principal

Apoi selectați "MENU UTILIZATOR" și dați click pe Enter.

Este necesar un cod pentru accesul la nivelul 2. Prin urmare, numai utilizatorii autorizați vor putea efectua orice ajustări la acest nivel.



Figura3-2. Introducerea codului de utilizator

Pentru a tasta codul, utilizați tastele sus/jos pentru a ajusta fiecare cifră și dreapta sau stânga pentru a vă deplasa între cifre. Când codul este tastat, apăsați Enter. Codul implicit din fabrică este "1000".

Figura următoare prezintă diagrama meniului utilizatorului:

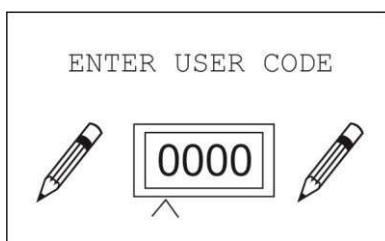

Figura 3-3. Diagrama meniului utilizatorului

În acest meniu, pot fi efectuate următoarele funcții de bază

- **RESETARE** sistemul (șterge alarmele curente, prealarmele și defecțiunile)
- **SUPRIMARE SIRENĂ** în cazul unui eveniment de alarmă, pentru a opri alarma sonoră.
- **SIRENĂ ACTIVĂ** pentru a restabili alarma sonoră după reducere la tăcere.
- **EVACUARE** pentru a declanșa manual starea de alarmă (pentru evacuare).

3.1 Activarea / dezactivarea segmentelor

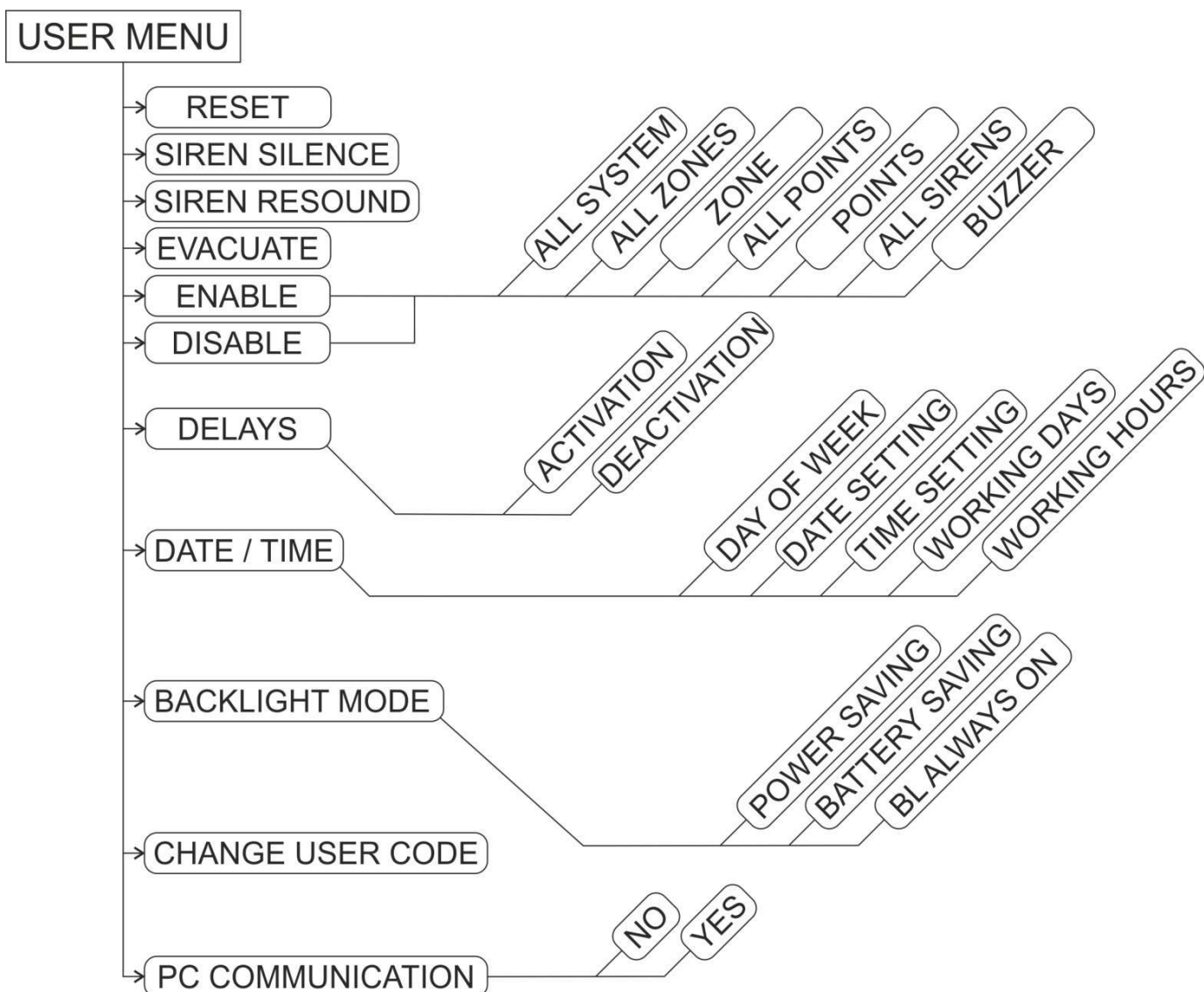
Prin intermediul opțiunilor "**ACTIVARE**" și "**DEZACTIVARE**", utilizatorul poate activa sau dezactiva orice segment al panoului de control, după cum se arată în figurile 3-4. Prin dezactivarea unui segment, toate defecțiunile și semnalele de alarmă primite de segmentul respectiv vor fi ignorate de panoul de control. Prin activarea acestuia, monitorizarea acestui segment este restabilită.

Opțiunile disponibile pentru activare / dezactivare sunt aceleași:

- **TOTAL**: toate segmentele centralei
- **TOATE ZONELE**: toate zonele odată
- **ZONE**: o singură zonă, panoul solicită alegerea zonei
- **TOATE PUNCTELE**: toate dispozitivele de buclă - puncte (cu excepția sirenelor)
- **PUNCTE**: un singur dispozitiv de buclă - punct (cu excepția sirenelor), panoul solicită bucla și adresa punctului
- **TOATE SIRENELE**: toate sirenele convenționale și adresabile
- **BUZZER**: buzzer încorporat pentru notificarea panoului de control

Opțiunea "**ZONE**" solicită utilizatorului să selecteze zona de activat sau dezactivat. Utilizați tastele sus/jos pentru a tasta numărul zonei și apăsați Enter pentru a selecta.

Opțiunea "**PUNCTE**" solicită mai întâi utilizatorului să introducă bucla în care este instalat punctul. Utilizați tastele sus/jos pentru a introduce numărul buclei și apăsați Enter pentru a selecta.

În continuare, introduceți adresa punctului pentru activare sau dezactivare. Utilizați tastele sus/jos pentru a tasta adresa și apăsați Enter pentru a selecta.

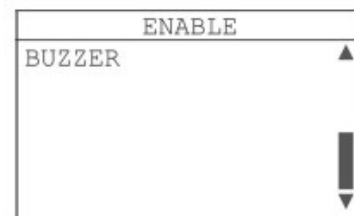
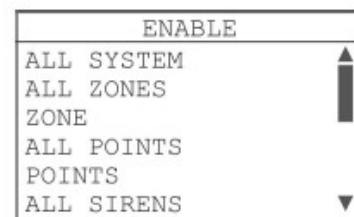

Figurile 3-4. Meniul de activare



Figura 3-5. Alegeți zona



Figura 3-6. Alegeți bucla

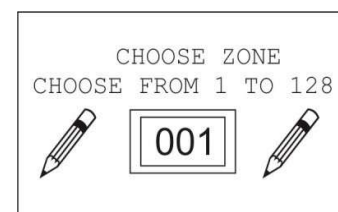

Figura 3-7. Alegeți adresa

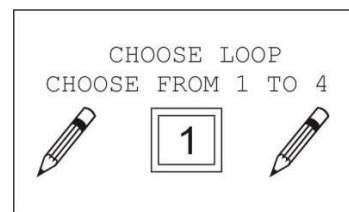

Figura 3-11. Modificarea orei

3.2 Meniul Întârzieri

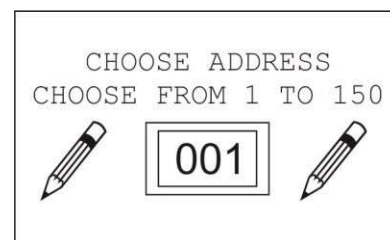
Prin intermediul opțiunii "ÎNTÂRZIERI", utilizatorul poate activa sau dezactiva întârzierile în general.

Dacă a fost aplicată o întârziere la cel puțin un segment al panoului de control, atunci indicatorul **ÎNTÂRZIERI ACTIVATE** se va aprinde în galben. Prin activarea întârzierilor, această setare va fi aplicată permanent.

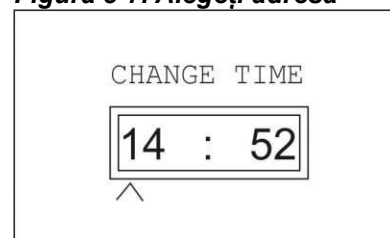
IMPORTANT! Prin dezactivarea întârzierilor prin intermediul acestei opțiuni, dezactivarea va avea loc numai pentru următorul eveniment de alarmă.

Resetarea panoului de control va seta din nou întârzierile ca fiind activate.



Figura 3-8. Întârzieri

3.3 Setare dată / oră

Prin intermediul opțiunii "DATĂ / ORĂ" utilizatorul poate face următoarele setări:

- **SETAREA ZILEI DIN SĂPTĂMÂNĂ:** setarea zilei săptămânii
- **SETAREA DATEI:** setarea datei
- **SETARE OREI:** setați ora
- **ZILE DE LUCRU:** setați zilele în modul ZI (selecționați ziua cu tastele sus/jos și activați/dezactivați cu tasta din dreapta, apoi introduceți pentru a salva setarea) - de luni până vineri în mod implicit
- **PROGRAM DE LUCRU:** setați programul de lucru (de la - la) - 06:00 la 16:00 în mod implicit

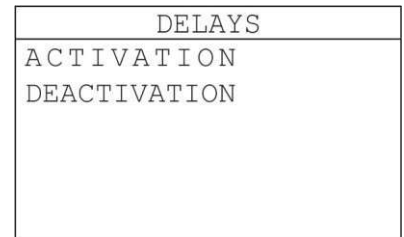
Setările de mai sus sunt esențiale și trebuie să fie setate cu precizie în timpul instalării. Procesele automatizate și înregistrarea evenimentelor se bazează pe oră și dată pentru a funcționa corect.

Prin selectarea "ZIUA DIN SĂPTĂMÂNĂ" se afișează ecranul din dreapta. Utilizați tastele sus/jos pentru a selecta ziua săptămânii și apăsați Enter pentru a salva.

Prin selectarea "SETAREA DATEI", este afișat ecranul din dreapta. Utilizați tastele sus/jos pentru a schimba numărul de cifre și tastele stânga/dreapta pentru a comuta între cifre, apoi apăsați Enter pentru a salva.

Prin selectarea "SETAREA OREI", este afișat ecranul din dreapta. Utilizați tastele sus/jos pentru a modifica numărul de cifre și tastele stânga/dreapta pentru a comuta între cifre, apoi apăsați Enter pentru a salva.



Figura 3-9. Schimbarea zilei din săptămână



Figura 3-10. Modificarea datei

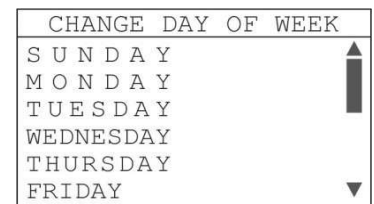

Figura 3-11. Modificarea orei

 olympia electronics <small>SAFETY & SECURITY SYSTEMS</small> <i>for a safer world!</i>	Data	9/6/2022
	Numărul documentului	921100400_09_005
	Pagina	23 din 71

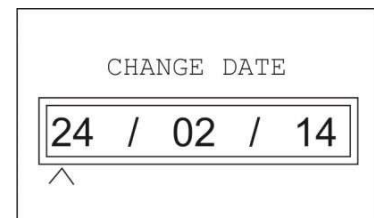
Selectând "**ZILE LUCRĂTOARE**", se afișează ecranul din dreapta. Utilizați tastele sus/jos pentru a selecta ziua și dați click pe tasta din dreapta pentru a activa sau dezactiva această zi. Caseta umplută echivalează cu activarea. După setare, apăsați Enter pentru a salva.

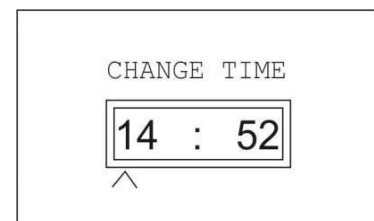

Figura 3-12. Zile lucrătoare

Selectând "**PROGRAM DE LUCRU**", se afișează ecranul din dreapta.

Mai întâi trebuie să setați ora de începere a lucrului. Utilizați tastele sus/jos pentru a schimba numărul de cifre și tastele stânga/dreapta pentru a comuta între cifre, apoi apăsați Enter pentru a salva.

Apoi faceți același lucru pentru ora de sfârșit.

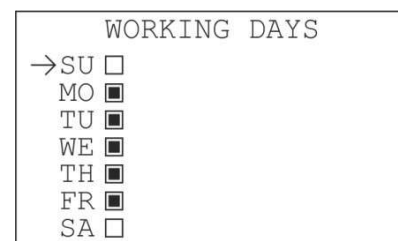

Figura 3-13. Program de lucru

3.4 Modul de retroiluminare

Prin selectarea "**MOD RETROILUMINARE**", este afișat submeniul din dreapta.

Prima opțiune, "**ECONOMISIRE ENERGIE**", va opri retroiluminarea în orice stare, după 1 minut de inactivitate. A doua opțiune, "**ECONOMISIRE BATERIE**" va dezactiva retroiluminarea numai în timpul alimentării cu baterii (întreruperea alimentării de la rețea), după 1 minut de inactivitate. În sfârșit, opțiunea "**BACKLIGHT ALWAYS ON**" va menține lumina de fundal mereu aprinsă.



Figura 3-14. Program de lucru

3.5 Schimbarea codului utilizatorului

Prin intermediul acestei opțiuni, utilizatorul poate schimba codul de acces la nivelul 2. Prin selectarea acestei opțiuni, apare ecranul din dreapta. Pentru a tasta codul, utilizați tastele sus/jos pentru a ajusta fiecare cifră și dreapta sau stânga pentru a vă deplasa între cifre. Când noul cod este tastat, apăsați Enter pentru a salva. Va trebui să introduceți codul din nou pentru confirmare. Noul cod îl înlocuiește pe cel anterior.

AVERTISMENT: Schimbarea codului utilizatorului este o acțiune care trebuie luată cu responsabilitate. Dacă codul utilizatorului este pierdut, singura modalitate de a restabili codul este prin accesarea codului tehnicianului (numai acces de nivel 3).

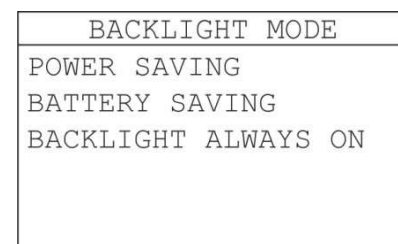

Figura 3-15. Introduceți un nou cod de utilizator

3.6 Comunicarea cu PC

Opțiunea "**COMUNICAREA CU PC**" este utilizată pentru a descărca datele panoului către un PC prin cablu USB, care rulează aplicația software BSR-100X.

Această funcție poate părea utilă, pentru a păstra jurnalele de evenimente, pentru a păstra o înregistrare a configurației curente ca o copie de rezervă sau pentru a colecta și trimite date utile producătorului în ceea ce privește depanarea.

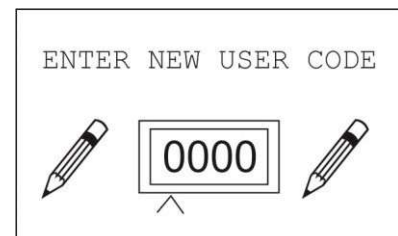
Atunci când este selectată, va fi afișat un mesaj de confirmare ca în ecranul din dreapta. Când începe comunicarea cu PC-ul, panoul de control va aștepta o cerere de la PC. Cu codul de acces de nivel 2, utilizatorul poate primi doar date de la panou la PC (configurația curentă și jurnalul de evenimente).

PC COMMUNICATION
NO
YES

PC COMMUNICATION
IDLE
PRESS ESC TO RETURN

Figura 3-16. Comunicarea cu PC

3.7 Funcționarea prin PC (Ethernet)

Acest capitol conține informații despre modul de monitorizare și configurare a panoului de la distanță prin intermediul unui browser web obișnuit (interfață web), pe o rețea locală (este necesară o conexiune Ethernet).

3.7.1 Interfața web a panoului de control

Pentru a opera panoul prin PC (interfață web) nu este necesar niciun software special. Poate fi utilizat un browser web obișnuit (Chrome, Firefox, Internet Explorer etc.). Următoarele instrucțiuni au fost realizate utilizând Mozilla Firefox. Cerințele pentru operarea panoului de la distanță sunt următoarele:

Panoul trebuie să aibă instalat un adaptor Ethernet, adresa IP a panoului trebuie să fie cunoscută, computerul trebuie să fie conectat la aceeași rețea locală și setările de rețea ale computerului trebuie să fie ajustate corespunzător. Toate setările trebuie efectuate de administratorul de rețea al clădirii.

Deschideți un browser web și introduceți adresa IP a panoului în caseta URL (de exemplu, 10.0.9.105). Dacă conexiunile au fost efectuate corect, va apărea următoarea pagină.

Vă rugăm să rețineți că trebuie să efectuați setările corespunzătoare prin meniul tehnic pentru a seta adaptorul Ethernet ca fiind activat și pentru a seta adresa IP a panoului înainte de accesarea prin intermediul browserului web.

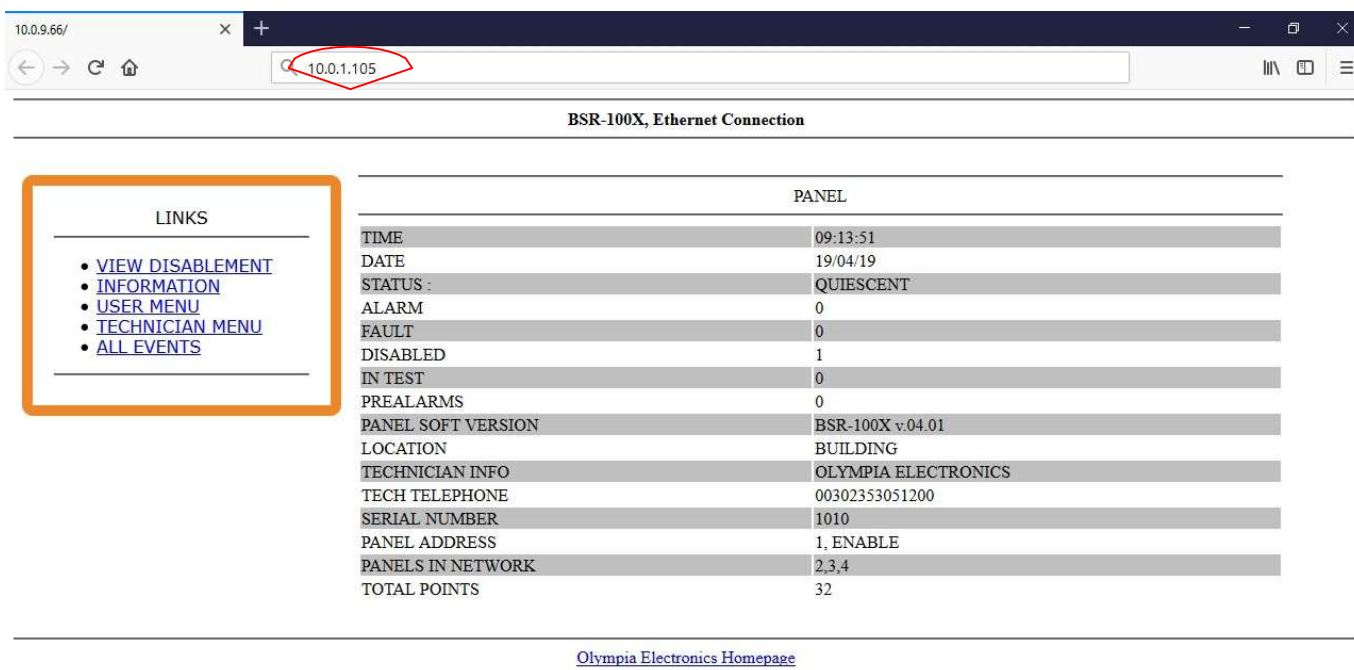

LINKS	
•	VIEW DISABLEMENT
•	INFORMATION
•	USER MENU
•	TECHNICIAN MENU
•	ALL EVENTS

PANEL	
TIME	09:13:51
DATE	19/04/19
STATUS :	QUIESCENT
ALARM	0
FAULT	0
DISABLED	1
IN TEST	0
PREALARMS	0
PANEL SOFT VERSION	BSR-100X v.04.01
LOCATION	BUILDING
TECHNICIAN INFO	OLYMPIA ELECTRONICS
TECH TELEPHONE	00302353051200
SERIAL NUMBER	1010
PANEL ADDRESS	1, ENABLE
PANELS IN NETWORK	2,3,4
TOTAL POINTS	32

[Olympia Electronics Homepage](#)

În secțiunea din dreapta sunt afișate informațiile generale ale sistemului și starea acestuia.

În secțiunea din stânga cu titlul LINKS, apar toate opțiunile disponibile pentru utilizatorul cu nivelul de acces 2. Meniul tehnicianului este accesibil numai cu codul de acces de nivel 3.

3.7.2 Vizualizarea alarmelor, defecțiunilor și prealarmelor curente

Dacă oricare dintre evenimentele de mai sus sunt prezente în sistem, link-ul pentru vizualizarea alarmelor, defecțiunilor sau prealarmelor va fi disponibil ca primă opțiune; în caz contrar, aceste opțiuni nu vor fi afișate.



CURRENTS ALARMS
001, ALARM, POINT 1.013, POINT 1.013 FIRE, P-1,Z-1

3.7.3 Vizualizarea dezactivării

Dacă există segmente dezactivate în sistem, dând click pe acest link, toate segmentele dezactivate vor fi afișate în linii separate.

3.7.4 Informații

Linkul "**INFORMAȚII**" va duce la un submeniu cu mai multe opțiuni de informare disponibile. Aceste opțiuni sunt descrise mai jos:

3.7.4.1 Panou de informații

Această opțiune va afișa pagina de mai jos, cu cele mai semnificative date ale panoului de control (bazat pe hardware).

INFORMATION	
TIME	09:50:27
DATE	03/04/19
MAINS VOLTAGE :	OK
VIN	24.2 V
CHARGER VOLTAGE :	26.5 VDC
BATTERY VOLTAGE :	26.6 VDC
ALARMS COUNTER	0
IP	010.000.001.105
MAC	54:55:60:11:03:F2 (HEX), 084:085:096:017:003:242 (DEC)
PANEL SOFT VERSION	BSR-100X v.03.41-MU
LOOP 1 VER.	1.54
LOOP 2 VER.	1.54
LOOP 3 VER.	1.54
LOOP 4 VER.	--

[\[INFORMATION\]](#)

3.7.4.2 Zone de informații

Această opțiune va afișa o serie de 32 de pagini cu 4 zone pe pagină (toate cele 128 de zone în total). Pe fiecare înscriere pe linie, sunt afișate numărul, numele, starea de dezactivare, starea funcțională, modul de testare și starea de testare:

ZONES					
ZONES	NAME	DISABLED	STATUS :	TEST	TEST STATUS :
1	ZONE 1	NO	NORMAL	NO	-
2	ZONE 2	NO	NORMAL	NO	-
3	ZONE 3	NO	NORMAL	NO	-
4	ZONE 4	NO	NORMAL	NO	-

« [1](#) 2 3 4 5 ... 32 »

[\[INFORMATION\]](#)

3.7.4.3 Informații despre adaptorul Ethernet

Această opțiune va afișa adresa IP și MAC a adaptorului Ethernet.

INFORMATION ETHERNET ADAPTOR	
IP	010.000.001.105
MAC	54:55:60:11:03:F2 (HEX), 084:085:096:017:003:242 (Decimal)

[\[INFORMATION\]](#)

3.7.4.4 Informații despre bucle

Această opțiune va afișa informații despre bucle, cu privire la tipurile de puncte conectate la fiecare dintre ele.

LOOPS

LOOPS	STATUS :	DETECTORS	SIRENS	CALL POINTS	IO UNITS	POINTS
1	ACTIVE	15/17	2/4	5/6	2/2	24/29
2	ACTIVE	2/17	1/4	1/6	0/2	4/29
3	ACTIVE	0/17	1/4	0/6	0/2	1/29
4	ACTIVE	0/17	0/4	0/6	0/2	0/29

[\[INFORMATION\]](#)

3.7.4.5 Informații despre puncte

Această opțiune va deschide pagina de mai jos. În casetele de introducere puteți introduce bucla și adresa punctului. **Dând** click pe "OK", informațiile despre punctul selectat vor fi afișate în câmpul de mai jos.

POINTS

CHOOSE LOOP (1-4):

CHOOSE POINT (1-150):

OK

NAME	POINT TYPE	UID	ZONE	DISABLEMENT	REGISTERED	CURRENT VALUE	ALARM	PREALARM
POINT 1.001	OPTICAL SMOKE-HEAT	00003321	1	NO	YES	10	NO	NO
FAULT	ALARM LIMIT	PREALARM LIMIT	NIGHT LIMIT	MODE	ZONE/TASK	DELAY	SILENCE	
NO	100	0	100	ON ALARM	-	0 MIN	NO	

[\[INFORMATION\]](#)

3.7.4.6 Relee Panou de informații

Această opțiune va afișa setările ieșirilor releu de pe panou. Vă rugăm să rețineți că numai releul AUX poate fi editat (de către tehnician).

RELAYS

RELAY	NAME	MODE	ZONE/TASK	LOGIC	DELAY	SILENCE
1	FAULT	FAULT	-	NEGATIVE	0 MIN	NO
2	ALARM	ALARM	-	POSITIVE	0 MIN	NO
3	AUX	ALARM	-	POSITIVE	0 MIN	YES

[\[INFORMATION\]](#)

3.7.4.7 Informații despre releul suplimentare

La fel ca în cazul releelor de panou, opțiunea de rele suplimentare conține informații similare pentru setările releelor suplimentare.

RELAYS

RELAY	MODE	ZONE/TASK	LOGIC	DELAY	SILENCE
1	ON ALARM	-	POSITIVE	0 MIN	NO
2	ON ALARM	-	POSITIVE	0 MIN	NO
3	ON ALARM	-	POSITIVE	0 MIN	NO
4	ON ALARM	-	POSITIVE	0 MIN	NO

RELAY	MODE	ZONE/TASK	LOGIC	DELAY	SILENCE
5	ON ALARM	-	POSITIVE	0 MIN	NO
6	ON ALARM	-	POSITIVE	0 MIN	NO
7	ON ALARM	-	POSITIVE	0 MIN	NO
8	ON ALARM	-	POSITIVE	0 MIN	NO

[INFORMATION]

Releele suplimentare aparțin echipamentelor periferice și nu sunt preinstalate în panoul de comandă.

3.7.4.8 Informații sirene convenționale

Această pagină afișează toate setările pentru sirenele convenționale.

CONVENTIONAL SIRENS

SIREN	MODE	ZONE/TASK	STATUS :	DELAY	SILENCE
1	ALARM	-	ENABLE	0 MIN	YES
2	ALARM	-	ENABLE	0 MIN	YES
3	ALARM	-	ENABLE	0 MIN	YES
4	ALARM	-	ENABLE	1 MIN	YES

[INFORMATION]

3.7.4.9 Informații despre Sarcini

Această pagină afișează toate sarcinile, numele lor, logica și numărul zonelor selectate. Există 50 de sarcini disponibile. Dați click pe paginile următoare pentru a vizualiza mai multe sarcini.

TASK

TASK	NAME	LOGIC	DELAY	ZONES NUMBER
1	CORRIDOR FIRE	AND	0 MIN	2
2	OFFICE FIRE	OR	0 MIN	3
3	ALL EVAC	AND	0 MIN	8
4	WH ALARM	OR	0 MIN	2

« 1 2 3 4 5 ... 13 »

[INFORMATION]

 olympia electronics <small>SAFETY & SECURITY SYSTEMS</small> <i>for a safer world!</i>	Data	9/6/2022
	Numărul documentului	921100400_09_005
	Pagina	29 de 71

3.7.5 Toate evenimentele

Toate evenimentele panoului sunt afișate în ordine cronologică.

BSR-100X, ALL EVENTS

1233 28/03/19 13:59, GENERAL, PANEL 1, EXIT USER MENU, P-1
1234 28/03/19 14:00, GENERAL, PANEL 1, ENTER USER MENU, P-1
1235 28/03/19 14:00, GENERAL, PANEL 1, EXIT USER MENU, P-1
1236 28/03/19 14:02, ALARM, POINT 1.013, POINT 1.013, VALUE 120, P-1, Z-1
1237 28/03/19 14:03, GENERAL, PANEL 1, RESET BY USER, P-1
1238 28/03/19 14:03, GENERAL, PANEL 1, RESET, P-1
1239 28/03/19 14:03, GENERAL, PANEL 3, RESET, P-3
1240 28/03/19 14:03, GENERAL, PANEL 2, RESET, P-2

« 152 153 154 **155** 156 157

[\[MAIN PAGE\]](#)

Datorită capacității ridicate a evenimentelor înregistrate (7k), evenimentele sunt împărțite în pagini.

3.7.6 Meniul utilizatorului

Prin selectarea "MENIUL UTILIZATORULUI", sistemele solicită codul de utilizator (nivel de acces 2):

USER MENU

ENTER USER CODE

ENTER USER CODE:

Introduceți codul de utilizator și dați click pe "TRIMITE". Dacă codul este corect, va fi afișat ecranul de mai jos:

USER MENU

- [RESET](#)
- [SIREN SILENCE](#)
- [SIREN RESOUND](#)
- [EVACUATE](#)

- [ENABLE ZONE](#)
- [DISABLE ZONE](#)
- [ENABLE ALL SIRENS](#)
- [DISABLE ALL SIRENS](#)

- [ENABLE ALL SYSTEM](#)
- [DISABLE ALL SYSTEM](#)
- [ENABLE BUZZER](#)
- [DISABLE BUZZER](#)
- [ENABLE POINTS](#)
- [DISABLE POINTS](#)

- [DELAYS](#)
- [DATE SETTING & TIME SETTING](#)

[\[MAIN PAGE\]](#)

Toate setările de mai sus și efectul lor au fost deja menționate în **capitolul 3** pentru **meniul utilizatorului**.

	Data	9/6/2022
	Numărul documentului	921100400_09_005
	Pagina	30 de 71

4 Instalarea

Următorul capitol conține informații utile pentru proiectarea și calcularea instalației, descriind conexiunea dintre panoul de control și dispozitivele de detecție și sirene, precum și conexiunea ieșirilor releu, rețeaua panoului și altele.

Toți tehnicienii de instalare trebuie să fie pe deplin informați cu privire la următorul capitol înainte de orice instalare a sistemului de alarmă de incendiu adresabil analogic BSR-100X. Cunoașterea completă a capacităților, funcționalității și designului sistemului este necesară pentru a asigura funcționarea corectă a sistemului de detectare a incendiilor.

Programarea panoului de control se poate face parțial prin meniul tehnicianului, fără utilizarea unor dispozitive externe. Unele setări pot fi efectuate prin intermediul unui PC cu ajutorul unui browser web, dar pentru accesarea completă a tuturor capacităților panoului de control, programarea trebuie efectuată prin conexiune USB cu utilizarea aplicației software pentru PC BSR-100X. Programul este gratuit și poate fi descărcat de pe site-ul oficial al Olympia Electronics S.A.

<https://www.olympia-electronics.com/en/support/software>

Toate conexiunile următoare trebuie efectuate în timp ce panoul de control este dezactivat, deconectat de la rețeaua de alimentare și de la baterii.

4.1 Siguranță

Pentru a asigura utilizarea corectă a unui dispozitiv, toate documentele însoțitoare trebuie citite cu atenție.

Acest produs trebuie să fie instalat, pus în funcțiune și întreținut de **personal tehnic calificat** în conformitate cu:

- Reglementările regionale pentru instalarea aparatelor electrice în clădiri
- Reglementările regionale privind siguranța împotriva incendiilor
- Instrucțiunile producătorului

Alimentarea de la rețea a dispozitivului are o tensiune nominală de 220-240V AC / 50-60Hz, fiind un produs din **clasa I** (contactul terminal corespunzător cu marcajul "Împământare" ⊥, din interiorul dispozitivului, trebuie conectat la împământarea clădirii pentru a asigura funcționarea corectă și siguranța).

- Fiind un echipament de tip B (conectat permanent la rețea), alimentarea de la rețea a dispozitivului trebuie să fie conectată la instalația electrică existentă a clădirii, cu propria linie de alimentare separată și întrerupător nominal de 16A, etichetat cu **"Sistem de detectare a incendiilor - Nu opriți"**.

4.2 Instalarea

Instalarea panoului trebuie efectuată numai de către personal tehnic calificat.

Înainte de orice instalare, trebuie luate măsuri de protecție ESD în conformitate cu reglementările ESD



Înainte de orice întreținere ace deconectați alimentarea de la rețea și deconectați bateriile.

Nu scoateți sau introduceți PCB-uri sau alte componente atunci când alimentarea de la rețea sau bateriile sunt conectate. Panoul trebuie să fie instalat permanent.

4.3 Instalarea panoului de comandă

Instalarea panoului de comandă trebuie efectuată exclusiv de către personal instruit. Nu atingeți, adăugați sau scoateți plăci sau componente, nu efectuați conexiuni sau alte modificări, în timp ce alimentarea de la rețea este conectată. Protecția ESD este necesară înainte de a atinge oricare dintre componentele electronice ale panoului de comandă.

4.3.1 Descrierea interiorului panoului

Pentru a accesa interiorul panoului de comandă, deblocați mai întâi încuietorea de pe partea frontală cu cheia (inclusă în pachet).

Pe ușa panoului se află placa de control CPU cu indicațiile LED. Placa de control CPU poate conține un adaptor Ethernet, un adaptor de imprimantă sau un adaptor MODBUS în partea stângă (opțional). Există, de asemenea, un selector Dip-switch în partea dreaptă jos a plăcii, care este utilizat pentru a permite nivelul de acces 4 pentru anumite funcții. În partea stângă jos se află, de asemenea, un port Mini-USB pentru programarea panoului de control prin PC.



Figura 4-1. Placa de control a CPU

Pe corpul principal al carcasei metalice sunt amplasate unitatea de alimentare (dreapta), placa de intrare/ieșire (I/O) (stânga), plăcile de buclă (centru), zona bateriei (jos), orificiile de montare și deschiderile pentru cabluri (a se vedea figura 4-2).

4.3.2 Amplasarea panoului pe perete

Zona selectată pentru amplasarea panoului va trebui să fie curată, uscată și lipsită de coliziuni și vibrații. Panoul trebuie să fie instalat permanent pe o poziție stabilă. În imaginea următoare sunt vizibile interiorul și găurile de montare ale panoului. Utilizați toate cele 4 orificii de montare pentru o instalare corectă, folosind accesoriile de montare pe perete incluse în pachet.

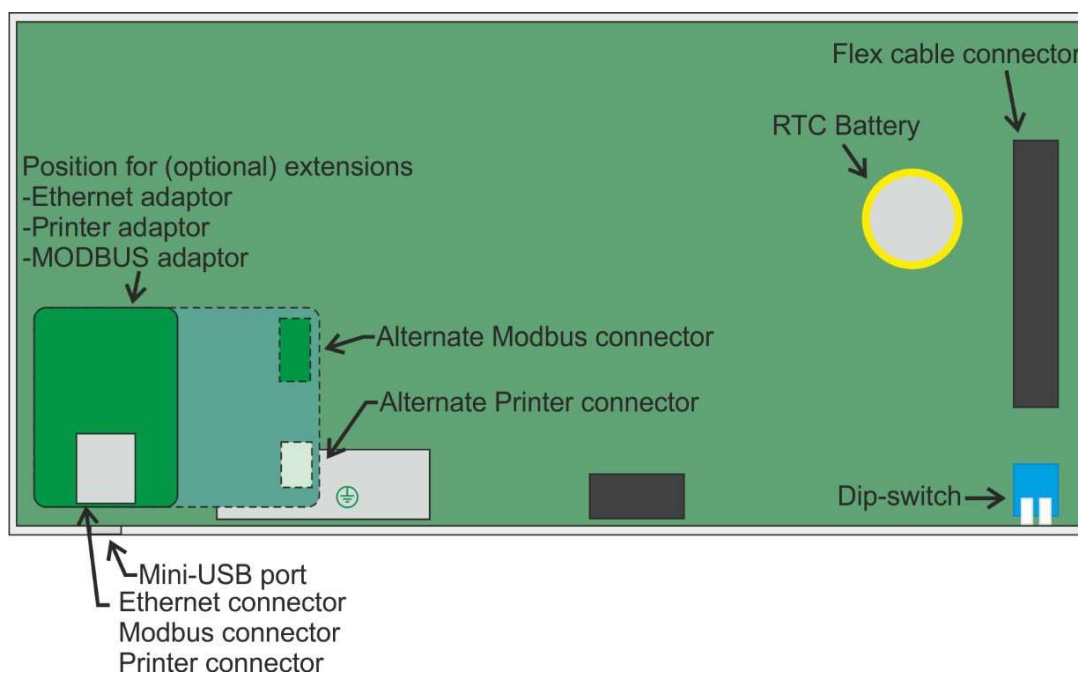

Figura 4-2. Montarea și găurile panoului

Panoul trebuie amplasat la cel puțin 1 m deasupra nivelului podelei și 1 m sub nivelul acoperișului și la o distanță minimă de 30 cm de alte dispozitive. Nicio altă linie de alimentare nu trebuie să traverseze peretele din spatele panoului, cu excepția propriei surse de alimentare a panoului.

Amplasarea panoului de comandă trebuie să fie într-o zonă vizibilă și accesibilă pentru îngrijitorul clădirii și pentru personalul de securitate la incendiu. Acest dispozitiv este destinat utilizării exclusiv în interior.

4.3.3 Conectarea cablului de alimentare la rețea (220-240 V CA)

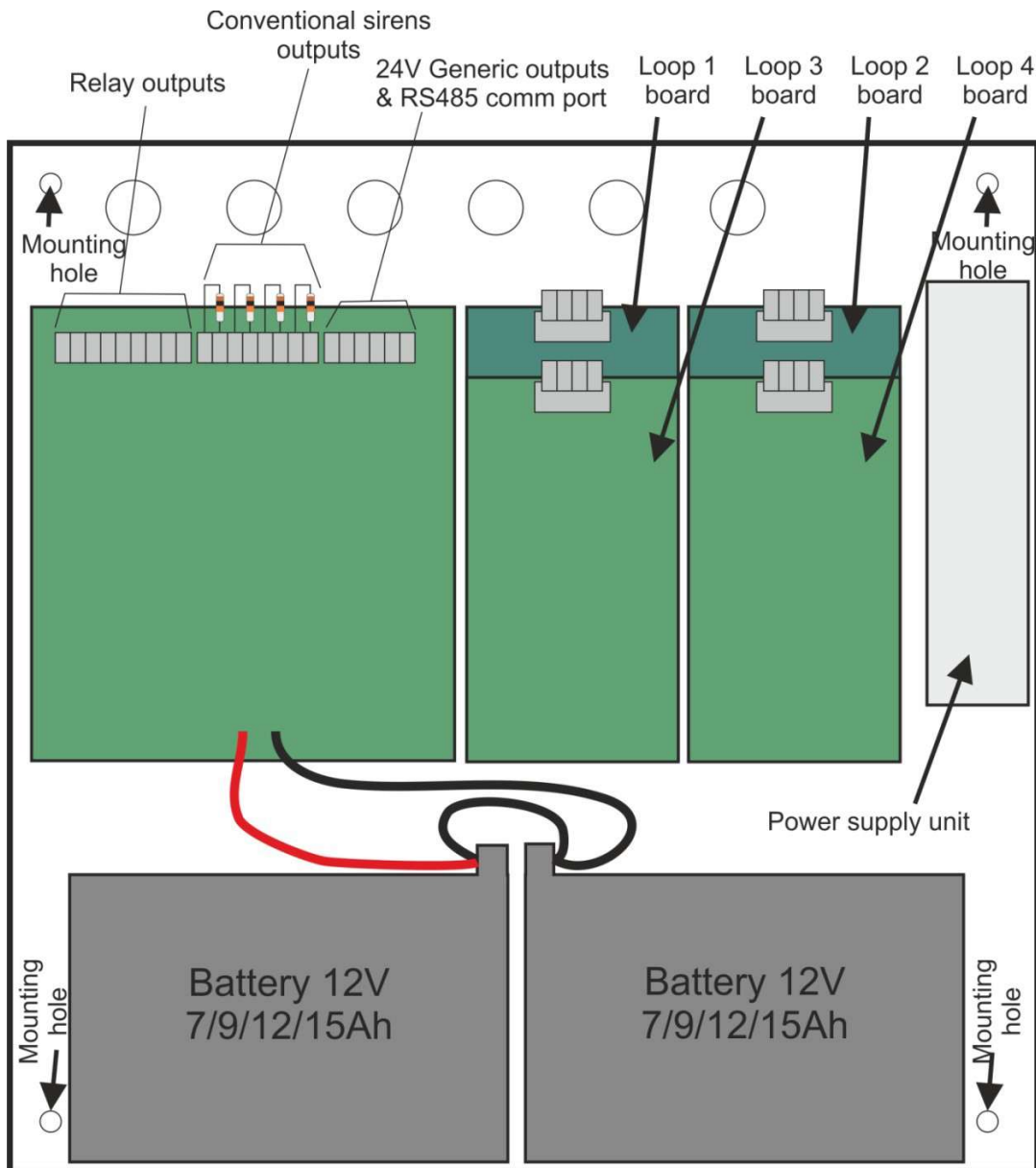
Cablul de alimentare trebuie să fie dublu izolat, cu 3 conductoare, inclusiv un fir de "împământare" conectat la împământarea clădirii ("împământare").



Figura 4-3. Conectarea la sursa de alimentare de la rețea

Atenție!

1. Orice sarcină de instalare, reparații sau întreținere a echipamentului electric trebuie executată atât cu alimentarea de la rețea, cât și cu bateriile deconectate.
2. Conectați bateriile și activați alimentarea de la rețea la panoul de comandă numai după ce toate celelalte conexiuni ale cablurilor au fost finalizate.
3. Siguranța de alimentare de la rețea a panoului este amplasată în unitatea de alimentare, cu valoarea nominală de 4A/250V (rapid), TR5 (neînlocuibilă).
4. Siguranța de protecție a bateriei este de auto-restaurare, cu capacitate nominală de 900mA, sudată pe placa principală (neînlocuibilă).

4.3.4 Conectarea bateriilor

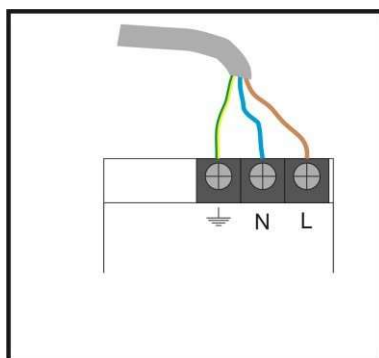
Interiorul panoului de comandă are un spațiu adecvat pentru a găzdui două baterii plumb-acid (Pb) de 12V cu capacitatea opțională de 7Ah, 9Ah, 12Ah sau 15Ah. Ambele baterii trebuie să fie de același tip și capacitate. **Utilizați instrumentul CALCULATOR BATERIE inclus în aplicația software BSR-100X pentru a calcula capacitatea necesară a bateriei.** Bateriile trebuie să fie conectate în serie. În zona bateriei există două fire, unul roșu și unul negru, pentru conectarea bateriilor. Firul roșu trebuie să fie conectat la polul pozitiv al primei baterii; firul negru trebuie să fie conectat la polul negativ al celei de-a doua baterii. Un cablu suplimentar este inclus în pachet; utilizați-l pentru a conecta restul polilor intermediari (polul negativ al primei baterii la polul pozitiv al celei de-a doua baterii). În figura 4-4 de mai jos este reprezentată schema de conectare a bateriilor.

În cazul înlocuirii bateriilor, bateriile noi trebuie să fie de același tip și capacitate. Nu amestecați bateriile noi cu cele vechi. Nu aruncați bateriile vechi în coșurile de gunoi obișnuite. Aruncați bateriile vechi numai în pubelele speciale pentru deșeurile de baterii plumb-acid, pentru colectare și reciclare.

Se recomandă deconectarea de la rețeaua electrică a panoului de comandă în timpul înlocuirii bateriilor din motive de siguranță.



Figura 4-4. Conectarea bateriei

4.4 Cablarea

Pentru conformitatea cu cerințele de compatibilitate electromagnetică (CEM), conexiunile dispozitivelor periferice la panoul de comandă trebuie să fie realizate cu cabluri ecranate.

Ecranul fiecărui cablu trebuie să fie conectat la cea mai apropiată masă "împământare", pentru a obține cea mai mică distanță electrică posibilă.

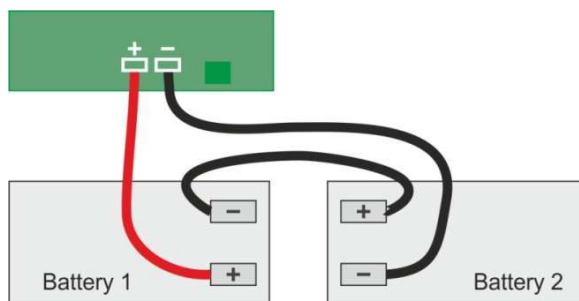
Secțiunea transversală a tuturor firelor de conexiune trebuie să fie cuprinsă între 0,7mm² (min) și 2,5mm² (max).

Lungimea maximă a cablului de buclă nu trebuie să depășească 2000m în lungime totală.

Rezistența maximă a cablului pentru fiecare buclă nu trebuie să depășească 50Ω atunci când se adaugă rezistența internă totală a punctului.

IMPORTANT! Utilizați instrumentul "CALCULATOR BUCLĂ" inclus în aplicația software BSR-100X pentru selectarea corectă a cablului, înainte de instalare.

În zonele superioară și posterioară din interiorul panoului de comandă, sunt amplasate deschideri prin care să treacă cablurile. Dopurile de cauciuc nu trebuie îndepărtate din deschideri, astfel încât protecția la intrare IP30 să rămână neschimbată (cerința reglementării EN 54-2). Faceți o gaură mică pe dop pentru a trece cablul prin acesta.

Fiecare conexiune trebuie să utilizeze un cablu separat cu un cablu ecranat cu 2 fire. Aceste conexiuni se referă la: ieșirile convenționale ale sirenelor, ieșirea 24VM, ieșirea 24VP și bornele de conectare la buclă. Nu utilizați același cablu pentru mai multe bucle sau alte ieșiri. **Cablurile de conectare trebuie să fie aprobate pentru instalații de detectare a incendiilor.** (adică FP200, MICC și PYROFIL), în conformitate cu cerințele locale.

Cablul de intrare al sursei de alimentare de la rețea trebuie să aibă 3 conductoare cu cod de culoare L-N-PE, evaluat pentru 230VAC (nu este necesară ecranarea).

Firele circuitelor de buclă și firele de transfer de date trebuie să fie cabluri cu 2 conductoare, ecranate, cu toroane. Cablul multiconductor nu este compatibil cu EN 54-14:2018

Secțiunea transversală a cablului pentru conectarea sirenelor convenționale la ieșirile sirenelor depinde de consum și lungime. Secțiunile transversale sunt prezentate în tabelul următor.

Tabelul4-1.Selectarea secțiunii transversale a cablului sirenei convenționale (în alarmă)

Lungimea cablului (m)	200m	500m	1000m	1500m	2000m
Curent de alarmă (mA)					
100mA	1,0 mm ²	1,0 mm ²	2,0 mm ²	2,5 mm ²	2,5 mm ²
250 mA	1,0 mm ²	1,5 mm ²	2,5 mm ²	2,5 mm ²	2,5 mm ²
300 mA	1,5 mm ²	1,5 mm ²	2,5 mm ²	2,5 mm ²	2,5 mm ²

4.4.1 Conexiunile la buclă

Toate modelele din familia BSR-100X, BSR-1001, BSR-1002 și BSR-1004 au aceeași arhitectură, deci aceeași metodă de conectare la buclă. Ele diferă doar în ceea ce privește ieșirile disponibile pentru conexiunea la buclă (1, 2 sau 4).

Conexiunile de ieșire, consumul maxim și diagramele de conectare care vor fi menționate în paragrafele următoare sunt comune pentru toate panourile.

În mod implicit, toate terminalele de conectare a ieșirilor de buclă au 2 legături de scurtcircuit (+L la +LF și -L la -LF). Pentru a conecta unul sau mai multe dispozitive la ieșirea de buclă, eliminați complet cele 2 legături de scurtcircuit.

Toate conexiunile buclei sunt similare. Un număr maxim de 150 de dispozitive pot fi conectate în fiecare buclă. Unele dispozitive pot necesita 2 adrese pentru a funcționa (de exemplu, BSR-8120), astfel încât numărul maxim de dispozitive este redus, respectiv.

În plus, ecranele tuturor cablurilor trebuie să fie toate conectate la "Împământare" în conformitate cu cerințele de compatibilitate electromagnetică (EMC). Utilizați bornele barei de împământare din interiorul panoului pentru a conecta ecranele cablurilor.

Lungimea cablului nu trebuie să depășească limita de 2 km cu o secțiune maximă de 2,5 mm².



Figura 4-5. Diagrama buclei



Figura 4-6. Conexiuni la baza detectorului BSR-6155, BSR-6160 și BSR-6157

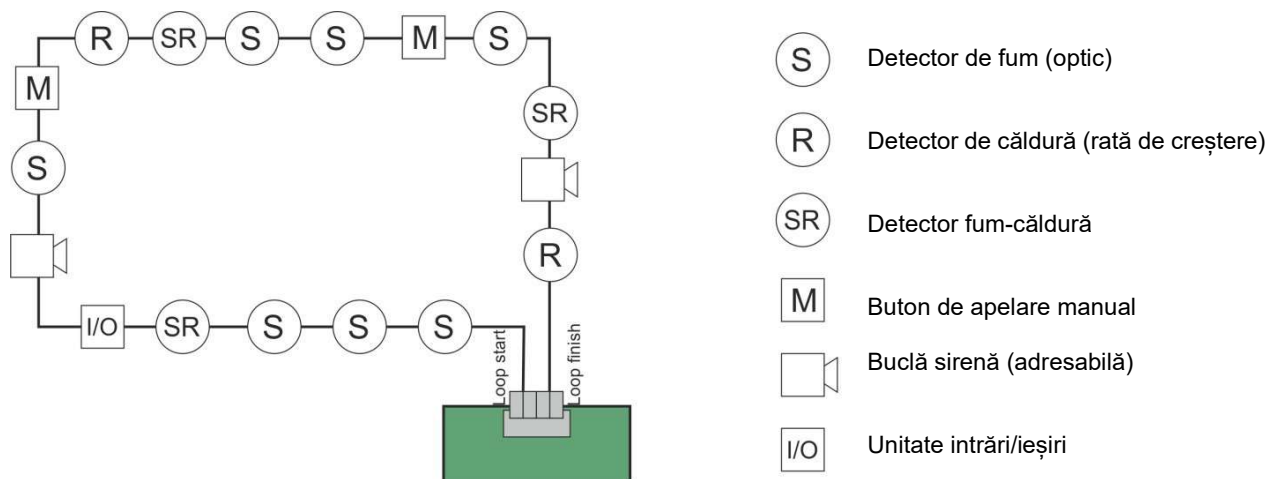

Figura 4-7. Conectarea punctului de apel manual (MCP) BSR-5136

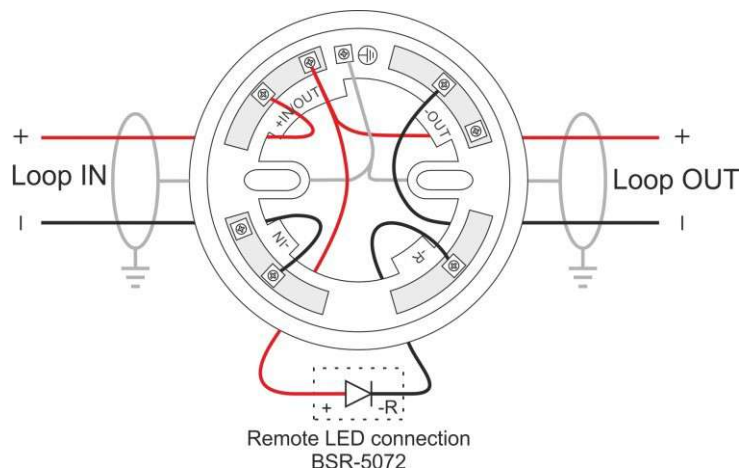

Figura 4-8. Conectarea sirenei adresabile BSR-5132

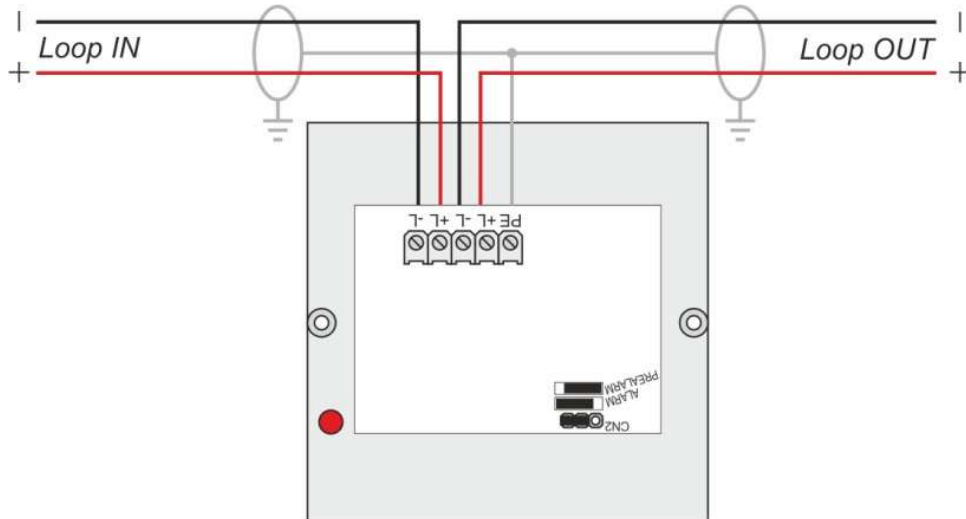

Figura 4-9. Conectarea unității de intrare/ieșire BSR-8120

4.4.2 Conectarea sirenelor convenționale

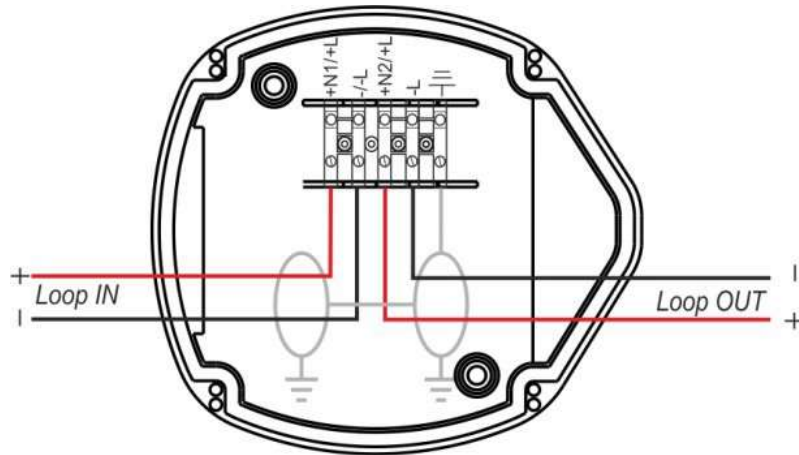

Figura 4-10. Conectarea sirenelor convenționale

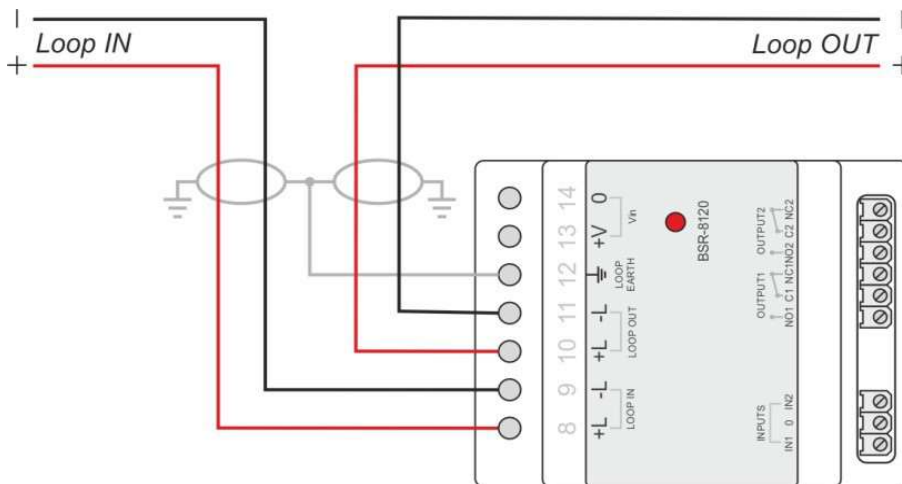
Există patru ieșiri la placa principală pentru conectarea sirenelor convenționale marcate ca "SIR1", "SIR2", "SIR3" și "SIR4". Fiecare ieșire poate furniza un curent de până la 300mA și este monitorizată pentru scurtcircuit și circuit deschis. În mod implicit, pe terminalele de ieșire sunt plasate rezistențe de 10kΩ. Dacă ieșirea rămâne neutilizată, rezistorul trebuie să rămână pe terminal. Atunci când sirenele sunt conectate la ieșire, rezistorul trebuie îndepărtat și plasat pe ultima sirenă, așa cum se arată în figura 4-10. Toate cele patru conexiuni ale circuitului sunt identice.

În mod implicit, toate ieșirile sirenelor sunt programate să funcționeze simultan în cazul în care are loc un eveniment de alarmă.

IMPORTANT! Nu este permisă dezactivarea sau activarea ieșirii unei singure sirene. Toate dispozitivele de alarmă sonoră (sirenele), atât adresabile, cât și convenționale, pot fi activate sau dezactivate deodată, simultan, prin meniul utilizatorului.

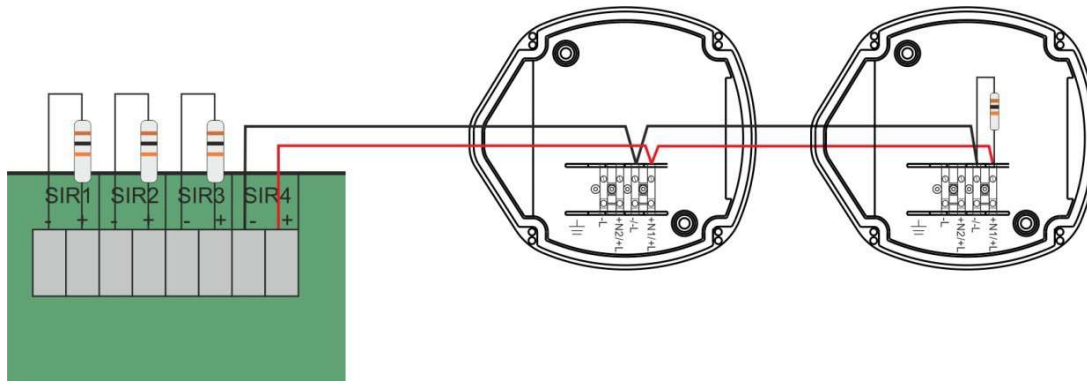
Ieșirile convenționale ale sirenelor pot suporta toate sirenele convenționale (BS-530, BS-531/1, BS-530/WP și BS-532/WP), soneriile de ușă sau balizele de alarmă de incendiu.

4.5 Conexiunile rețelei de panouri

O rețea de panouri poate suporta până la 4 panouri de control interconectate. Fiecare panou de control deține o adresă unică. Panoul principal deține adresa 1, iar panourile secundare au adresele 2, 3 și 4.

Cablul de interconectare trebuie să fie pereche torsadată (2 fire). Metoda de conectare trebuie să fie în paralel, ceea ce înseamnă că același fir merge de-a lungul panourilor fără nicio divizare, exact ca în diagrama următoare.

Protocolul de comunicare al panoului este RS-485. Figura următoare descrie conectarea unei rețele de panouri.



Figura 4-11. Conectarea la rețea a panoului

Atenție: RS-485 necesită rezistențe de 120Ω la ambele capete. Pentru panourile care sunt situate la marginea rețelei, trebuie plasat un conector jumper pe capetele de pin CN4, sub terminalul RS485, pentru a activa rezistența de 120Ω de pe placă.

Lungimea totală a cablului nu trebuie să depășească 500 m. Pentru distanțe mai mari, trebuie utilizat un repetor RS-485.

Ecranarea cablului trebuie să fie conectată la împământarea panoului de comandă.

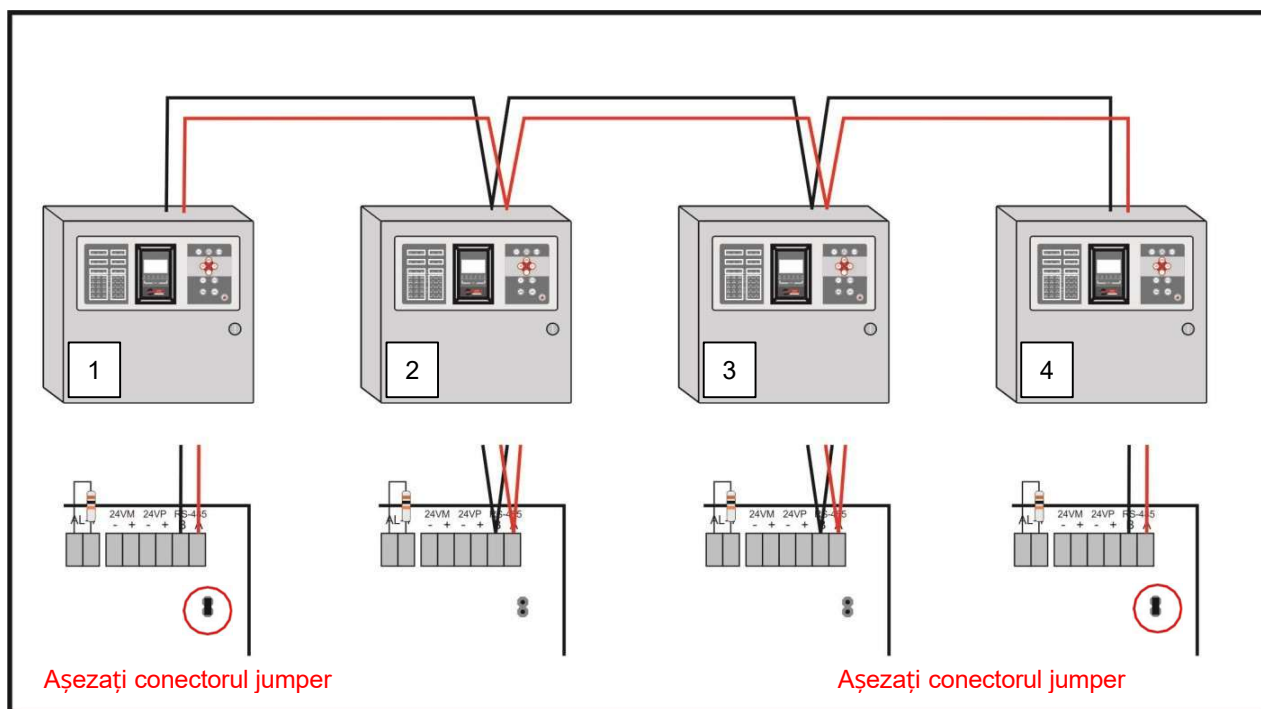
Pentru a configura o rețea de panouri, începeți prin a seta mai întâi adresa panoului de control principal (1) și apoi treceți la setarea adreselor subpanourilor (2, 3 și 4). Apoi, scanați rețeaua de panouri prin intermediul panoului de comandă principal pentru a identifica toate subpanourile conectate.

4.6 Diagrama generală a conexiunilor

O diagramă teoretică a conexiunilor generale este prezentată mai jos:



Figura 4-12. Diagrama generală a conexiunilor

4.7 Alte conexiuni

Următoarea secțiune conține informații pentru alte conexiuni disponibile în panoul de comandă.

Pentru fiecare dintre următoarele conexiuni trebuie utilizat un cablu separat (nu utilizați cabluri multiconductoare pentru a conecta mai multe ieșiri).

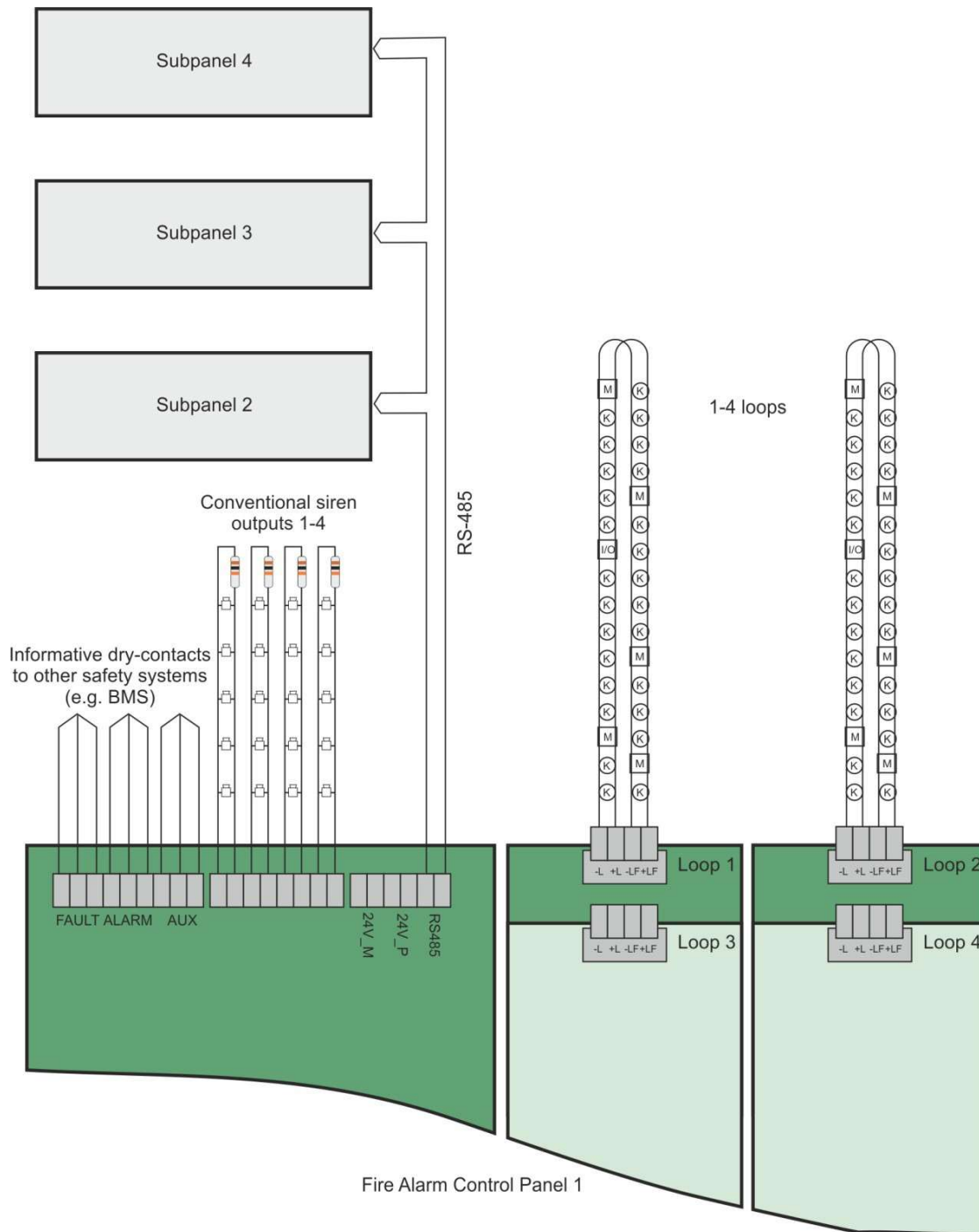
Ecranarea cablurilor trebuie conectată la împământare (se recomandă utilizarea bornelor barei metalice de împământare din interiorul panoului - partea superioară).

Pe panoul de intrare / ieșire sunt disponibile următoarele ieșiri:

- **24VM:** 24 V_{DC} (300 mA max.) ieșire generică utilizată pentru alimentarea detectoarelor de gaz sau a altor dispozitive a căror alimentare trebuie întreruptă prin resetare. Ieșirea este întreruptă timp de 10" în timpul resetării.
- **24VP:** 24V_{DC} (300mA max) ieșire generică permanentă utilizată pentru alimentarea cu energie a dispozitivelor periferice (de exemplu, încuietoarea electromagnetică a unei uși) că intrarea acestora nu trebuie să fie întreruptă în timpul resetării.
- **Releu de ALARMĂ:** Contacte de releu fără potențial care sunt declanșate în timpul unui eveniment de alarmă (circuit de contact C-NO activ atunci când este în alarmă). 30V_{DC}/3A max.
- **Releu DEFECTE:** Contacte releu fără potențial care sunt declanșate în timpul unui eveniment de defecțiune (circuitul de contact C-NC activ atunci când este în defect). 30V_{DC}/3A max.
- **Releu AUX:** Contacte de releu fără potențial cu o ieșire programabilă (alarmă/faliment/prealarmă/zonă/task). Cu stare inițială selectabilă (logică pozitivă/negativă) și întârziere opțională. 30V_{DC}/3A max.
- **Relee SUPPLEMENTARE:** Pe secțiunea centrală a plăcii de intrare/ieșire sunt amplasate 2 prize de conectare pentru conectarea releelor suplimentare (BS-615). Fiecare priză de conectare controlează 4 ieșiri și este marcată cu eticheta "**Relee suplimentare 1-4**" sau "**Relee suplimentare 5-8**". Fiecare dintre cele 8 ieșiri în total este programabilă (alarmă/faliment/prealarmă/zonă/task), cu logică selectabilă (pozitivă/negativă) și întârziere opțională. 30V_{DC}/3A max.



Figura 4-13. Conexiuni suplimentare ale releului (pentru BS-615)

- **Ethernet:** Pentru a conecta panoul de control la o rețea locală (Ethernet) trebuie utilizat un cablu de rețea cu un conector RJ45 masculin. Un adaptor Ethernet (GR-8530) trebuie conectat pentru a asigura conectivitatea Ethernet (opțional). Pentru a conecta adaptorul Ethernet, mai întâi dezactivați panoul, prin deconectarea bateriilor și a alimentării de la rețea și plasați-l pe conectorul corespunzător de pe placa CPU. Apoi porniți panoul de control și conectați bateriile, activați adaptorul Ethernet setați adresa IP a panoului de control prin meniul Tehnician și conectați cablul de rețea la mufa RJ45 corespunzătoare de pe adaptor (figura 4-14).

- **Imprimantă:** Pentru a conecta un adaptor de imprimantă, deconectați bateriile și alimentarea de la rețea și plasați-l pe conectorul corespunzător de pe placa CPU (aceeași poziție din figura 4-14). Apoi porniți panoul de comandă și conectați bateriile, accesați meniul tehnician "**EXT. PCB FUNCTION**" și activați opțiunea imprimantei. În timp ce imprimanta termică este conectată și activată, toate evenimentele noi înregistrate vor fi imprimate pe hârtie.
- **MODBUS:** Pentru a permite comunicarea MODBUS între panoul de control și un sistem de monitorizare a clădirii, trebuie instalat un adaptor MODBUS. Deconectați bateriile și alimentarea de la rețea și plasați-l pe conectorul corespunzător de pe placa CPU (aceeași poziție din figura 4-14). Apoi porniți panoul de control și conectați bateriile, accesați meniul Tehnicianului "**EXT. PCB FUNCTION**" și opțiunea MODBUS. Selectați adresa MODBUS a panoului de comandă prin opțiunea "SELECT MODBUS ADDR." din meniul Technician.

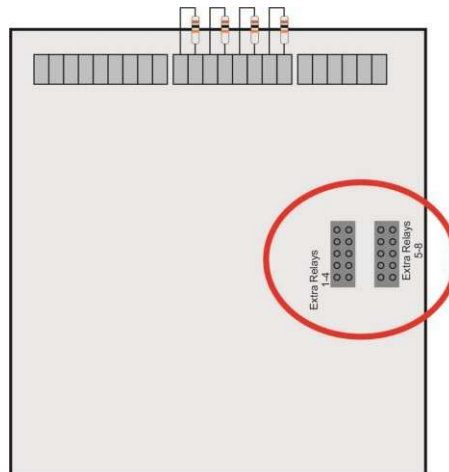

Figura 4-14. Amplasarea corectă a adaptorului Ethernet, complet la stânga. (de exemplu, utilizați primii 10 pini din stânga)

5 Meniul Tehnicianului

Următorul capitol include toate informațiile pentru punerea în funcțiune a a unei centrale de alarmă de **incendiu analogice BSR-100X** adresabile nou instalate.

Meniul tehnicianului conține un set de funcții de punere în funcțiune, parametri și alte setări generale și este protejat prin cod (nivel de acces 3). Unele funcții specifice pot necesita nivelul de acces 4, care poate fi acordat prin acces hardware (selector de comutatoare DIP din spatele ușii).

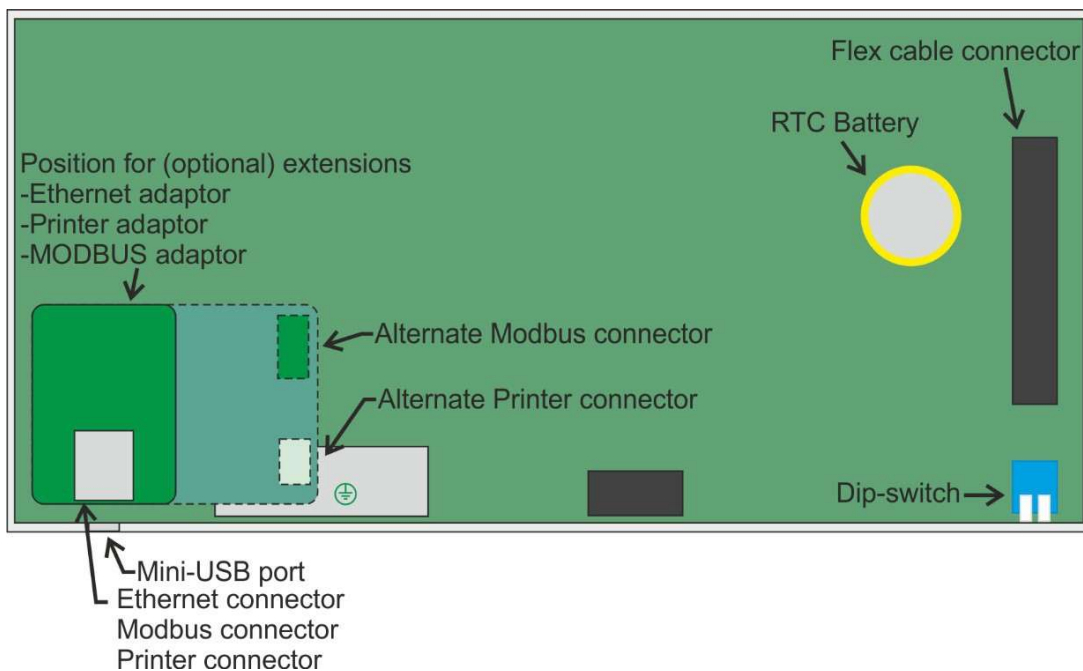
Pentru a intra în meniul Tehnicianului, în timp ce vă aflați pe ecranul de pornire, apăsați tasta Enter o dată pentru a intra în meniul principal.



Figura 5-1. Meniul principal

Apoi selectați "**MENIU TEHNICIAN**" folosind tastele sus/jos și Enter.

Pentru accesarea nivelului 3 este solicitat codul tehnicianului, pentru a preveni accesul persoanelor neautorizate la acest nivel.

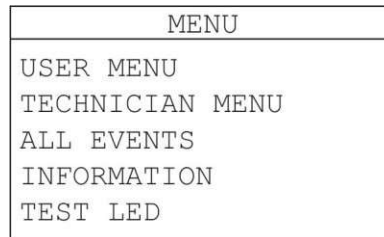

Figura 5-2. Introducerea codului tehnicianului

Introduceți codul folosind tastele sus/jos pentru a crește valoarea cifrei. Utilizați tastele stânga/dreapta pentru a trece la următoarea cifră. Când codul este scris, apăsați Enter pentru a confirma.

Codul implicit din fabrică este "**1111**".

În figura 5-3 este prezentată o diagramă arborescentă a acestui meniu tehnic.

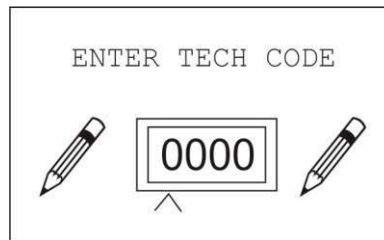

Figura 5-3. Diagrama meniului tehnicianului

În secțiunile următoare apare o descriere detaliată pentru fiecare opțiune disponibilă.

5.1 Meniul Testare

Acest submeniu este utilizat în timpul întreținerii periodice a sistemului pentru a seta echipamentul de detectare a incendiilor în modul de testare pentru a confirma funcționalitatea. Opțiunile disponibile sunt următoarele din figura 5-4.

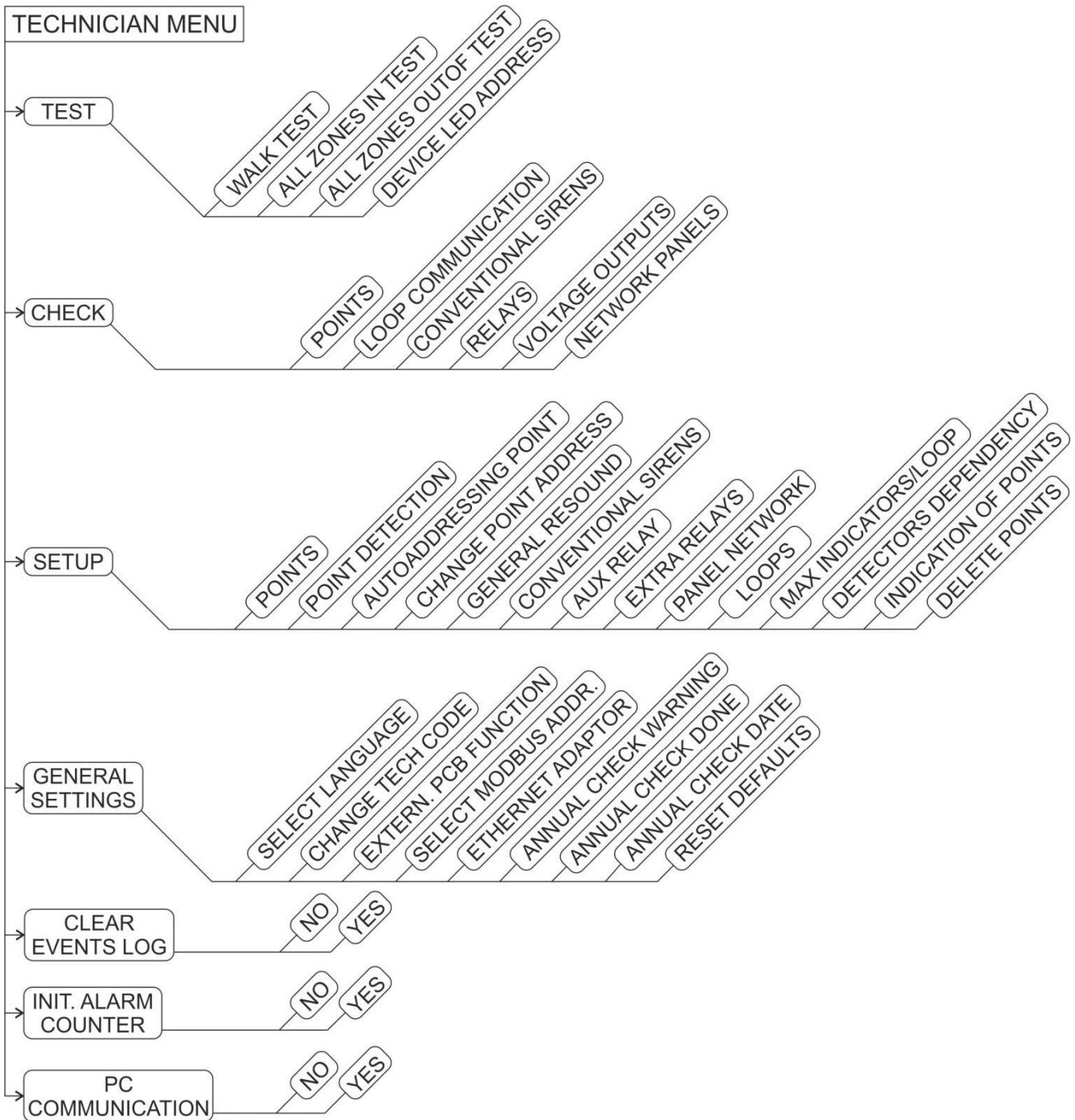
AVERTISMENT! Prin activarea modului de testare la un panou de control, capacitatea de detectare a incendiilor a sistemului este inhibată până când modul de testare este încheiat. Utilizați următoarele opțiuni cu înțelepciune și asigurați-vă că toate persoanele prezente în clădire sunt informate pentru întreținerea programată a sistemului de detectare a incendiilor.

5.1.1 Testul Mersului

Prima opțiune, "TESTUL MERSULUI", începe o procedură de testare a tuturor dispozitivelor de detectare a incendiilor conectate la această centrală și durează 1 oră (cu numărătoare inversă).

După selectarea acestei opțiuni, sistemul informează tehnicianul că, în timpul acestei proceduri, sistemul de detectare a incendiilor nu va fi conform cu EN54-2, din cauza detectării temporare inactive a incendiilor (în test).

În continuare, panoul de control solicită modul sirenelor (activat sau dezactivat). Prin activarea sirenelor, de fiecare dată când un nou eveniment de alarmă este declanșat de oricare dintre dispozitivele conectate, toate sirenele convenționale și adresabile vor suna timp de 6 secunde, altfel rămân inactive.

Ecranul de testare a mersului este similar cu ecranul din dreapta. De fiecare dată când este declanșată o nouă alarmă, numele punctului este indicat pe ecran timp de câteva secunde, iar LED-ul roșu al punctului se aprinde timp de 14 secunde. Ieșirile releu ale panoului nu sunt afectate de testul de funcționare, acestea rămân în poziția inițială.

În timpul unui test al mersului, fiecare dispozitiv de detectare a incendiilor poate declanșa o alarmă de incendiu o singură dată.

Ieșiți din testul mersului apăsând tasta Esc.

5.1.2 Toate zonele în testare

Opțiunea "TOATE ZONELE ÎN TESTARE" setează instantaneu toate cele 128 de zone în test, deci toate dispozitivele adresabile conectate în modul test. Această setare este permanentă, până când este dezactivată. Zonele care sunt în alarmă nu declanșează un eveniment de alarmă generală pe panoul de control și sunt vizibile prin: "INFORMAȚII > ZONE > ALARME ÎN ZONELE DE TESTARE".

5.1.3 Toate zonele în afara testării

Opțiunea „TOATE ZONELE ÎN AFARA TESTĂRII” pune toate cele 128 de zone în afara modului de testare.



Figura 5-4. Meniu de testare



Figura 5-5. Test de mers

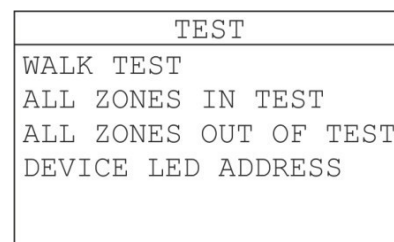

Figura 5-6. Toate zonele în testare

5.1.4 Adresă dispozitiv LED

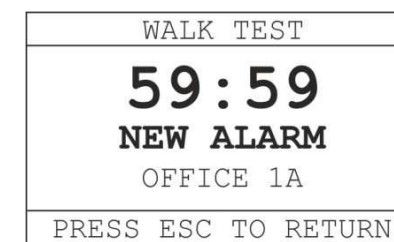
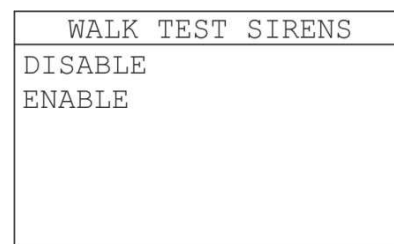
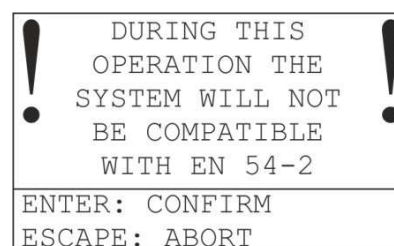
Opțiunea "**ADRESĂ LED DISPOZITIV**" pornește o procedură de numărătoare inversă de 25 de minute în timp ce fiecare dispozitiv de detectare a incendiilor conectat își indică adresa printr-un model special de clipire care se repetă.

- 3 blițuri scurte
- interval de 2 secunde
- număr de intermitențe înmulțit cu zeci (cu interval de 1 secundă între ele)
- interval de 5 secunde
- 2 blițuri scurte =>2s interval
- număr de flash-uri înmulțite cu unu (cu un interval de 1s între ele)
- interval de 5 secunde
- se repetă

Adresa punctului observat se calculează prin adunarea zecilor și unilor. De exemplu, adresa **#124** va fi indicată cu următorul model:



Figura 5-7. Adresa LED-ului dispozitivului



Figura 5-8. Exemplu de model de adresă LED a dispozitivului #124

5.2 Meniul Verificare

Acest submeniu este alcătuit dintr-un set de funcții de inspecție, utilizate pentru inspectarea sistemului, după instalarea inițială sau depanarea.

5.2.1 Verificare puncte

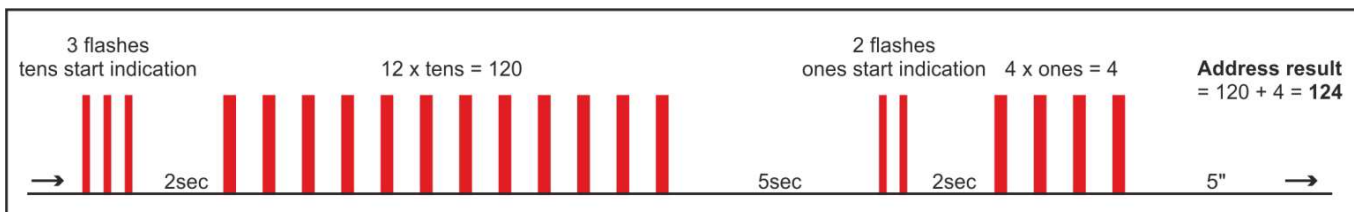
Prima opțiune "**PUNCTE**" afișează ecranul din dreapta, utilizat pentru a verifica calitatea comunicării dintre panoul de control și un punct (dispozitiv adresabil). Utilizați tastele sus/jos pentru a naviga între adrese și tastele stânga/dreapta pentru a naviga între bucle.

Prima secțiune conține informații despre punct, prima linie afișează adresa punctului (1.001 echivalează cu bucla 1, adresa punctului 1), a doua linie afișează numele punctului și a treia linie indică tipul de punct (de exemplu, punct de apel).

Următoarea secțiune conține datele de comunicare ale punctului. Câmpul "**VALOARE**" indică valoarea curentă de citire a punctului (detectarea incendiilor), "**PACHETE VALIDE**" indică suma pachetelor de date de comunicare corecte primite și "**PACHETE INVALIDE**" indică suma pachetelor de date greșite primite. În condiții normale, numai contorul "**PACHETE VALIDE**" trebuie să crească.

POINTS
ADDRESS: 1.001
STAIRCASE 1ST
CALL POINT
VALUE: 10
VALID PACKETS: 110
INVALID PACKETS: 0

Figura 5-9. Punctul de control 1

Informații suplimentare pentru punctele selectate pot fi afișate prin apăsarea o dată a tastei Vizualizare alarme. Informațiile suplimentare sunt "PROGRAM DE LUCRU" și "CONTORUL ALARMELOR" ale punctului specific.

POINTS
ADDRESS: 1.001
STAIRCASE 1ST
CALL POINT
OPERATING HOURS: 870
ALARM COUNTER: 2

Figura 5-10. Verificarea punctului 2

5.2.2 Verificarea comunicării cu bucla

Opțiunea "**COMUNICARE CU BUCLĂ**" afișează ecranul din dreapta, referitor la datele hardware ale buclei selectate. Navigați între bucle cu tastele sus/jos.

LOOP 1
LOOP VOLTAGEH: 28.57V
LOOP VOLTAGE L: 18.73V
VALID PACKETS: 142
INVALID PACKETS: 0
VER.: 1.85

Figura 5-11. Comunicarea cu bucla

5.2.3 Verificarea sirenelor convenționale

Opțiunea "**SIRENE CONVENȚIONALE**" va solicita mai întâi selectarea unei ieșiri de sirenă convențională. Dând click pe tasta Enter, ieșirea sirenei selectate va suna timp de 6 secunde și apoi se va opri, pentru a confirma funcționalitatea circuitelor.



Figura 5-12. Verificarea sirenei convenționale

5.2.4 Verificarea releelor

"**RELEE**" va deschide un alt submeniu pentru a selecta o anumită ieșire pentru testare (testarea funcționalității circuitului).

Opțiunea "**DEFECT**" va declanșa ieșirea releului DEFECT timp de 6 secunde. Opțiunea "**ALARMĂ**" va declanșa ieșirea releului ALARMĂ timp de 6 secunde. Opțiunea "**AUX**" va declanșa ieșirea releului AUX timp de 6 secunde.

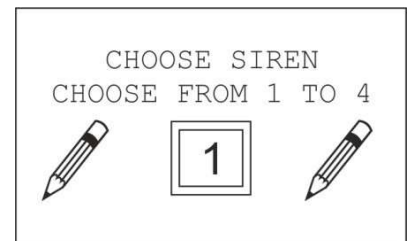
Opțiunea "**RELEE SUPLEMENTARE**" va solicita tehnicianului să selecteze unul dintre cele 8 rele suplimentare și declanșează ieșirea releului timp de 6 secunde atunci când este selectat.

CHECK
FAULT
ALARM
AUX
EXTRA RELAYS

Figura 5-13. Verificarea releelor

5.2.5 Verificarea ieșirilor de tensiune

"**IEȘIRI TENSIUNE**" va afișa ecranul din dreapta, pentru ca tehnicianul să selecteze una dintre ieșirile generice de 24 V pentru testare. În timpul testării, ieșirea selectată se va opri timp de 6 secunde și se va porni din nou. Dacă comutarea funcționează, circuitul de control trebuie să fie funcțional.

VOLTAGE OUTPUTS
24VM
24VP

Figura 5-14. Verificarea ieșirilor de tensiune

5.2.6 Verificarea panourilor de rețea

"**PANOURI DE REȚEA**" este o funcție utilizată pentru a verifica comunicarea rețelei de panouri (atunci când este activată).

Atunci când această opțiune este selectată prin intermediul panoului de control principal, linia de sus afișează numele "**MASTER PANOU**", iar linia următoare indică subpanoul sau repeater-ul selectat pentru verificarea calității comunicației. Navigați între subpanouri și repeatoare cu tastele sus/jos.

Atunci când această opțiune este selectată prin intermediul unui subpanou, este afișată calitatea comunicării dintre acest subpanou și panoul principal.

Următoarele linii descriu calitatea comunicării. În condiții normale în condiții normale, doar contorul "**PACHETE VALIDE**" ar trebui să crească. Contorul "**COADĂ DE EVENIMENTE**" arată evenimentele care urmează să fie trimise de la și către panoul principal.

MASTER PANEL
PANEL 2
VALID PACKETS: 46425
INVALID PACKETS: 0
NO ANSWER: 0
EVENTS QUEUE: 0

PANEL 2
VALID PACKETS: 46731
INVALID PACKETS: 0
EVENTS QUEUE: 0

Figura 5-15. Verificarea panourilor de rețea

5.3 Meniul de configurare

Acest submeniu conține o serie de opțiuni de configurare pentru aproape fiecare segment al sistemului de detectare a incendiilor.

5.3.1 Puncte

Opțiunea "PUNCTE" va solicita selectarea adresei unui punct specific. Selectați mai întâi bucla punctului și apoi adresa acestuia. Timp de 2 secunde, UID (Unique ID) și numele dispozitivului vor fi afișate la selecție (ecranul din dreapta)

În continuare, sistemul va deschide o configurare pas cu pas. Selecțiile sunt afișate în următoarea ordine:

- Tip punct
- Zona (de la 1 la 128)
- Mod de operare
- Stare (activare sau dezactivare)
- Alarmă (nivelul de alarmă pentru o zi)
- Alarmă de noapte (nivelul alarmei de noapte)
- Prealarmă (urmată de valoarea acesteia atunci când este activată)
- Modul de ieșire (eveniment la ieșirea punctului de declanșare, LED la distanță sau releu)
- Întârziere (timpul până când ieșirea bazei detectorului este activată după evenimentul de declanșare selectat)
- Ieșire pe silențios (dacă este activă, ieșirea punctului selectat va fi dezactivată în timpul comenzii SUPRIMARE SIRENĂ).

Unele dintre opțiunile de mai sus pot să nu fie vizibile pentru anumite tipuri de puncte. Sirenele adresabile nu pot fi setate să funcționeze în modul de ieșire DEFECT.



Figura 5-16. Puncte de configurare 1



Figura 5-17. Puncte de configurare 2

IMPORTANT! Detectoarele de căldură (BSR-6157 și BSR-6160) acceptă ambele moduri de detectare A1R (rata de creștere) și A1S (temperatură fixă) și, în mod implicit, A1R este activat. Setarea modului de funcționare A1R / A1S este stocată permanent în memoria detectorului de căldură. Restaurarea panoului de control la setările din fabrică setările implicite nu vor restabili modul de funcționare al detectorului de căldură la A1R, decât dacă se face manual.

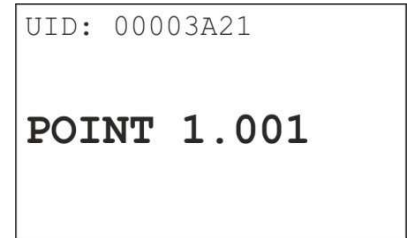
5.3.2 Detectarea punctelor

Această opțiune va șterge toate înscrisurile anterioare ale punctelor înregistrate și va începe o procedură de detectare automată. Fiecare punct detectat va fi înregistrat automat în memoria panoului.

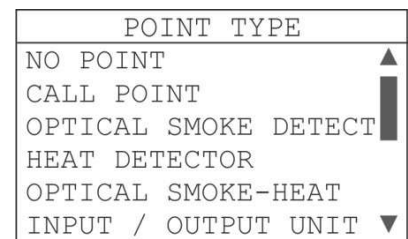
IMPORTANT! Această funcție va funcționa numai atunci când punctele instalate au fost deja adresate și nu modifică adresele punctelor. Adresele din fiecare buclă trebuie să fie unice și nu repetitive. Adresarea punctelor se poate face prin funcția de adresare automată sau manual (modificarea adresei punctului).

POINT DETECTION		
CURRENT ADDRESS		15
LOOP	1 ==>	15
LOOP	2 ==>	2
LOOP	3 ==>	7
LOOP	4 ==>	10
POINTS	==>	34

Figura 5-18. Detectarea punctului

Numele presetat al punctului va fi "**PUNCT Y.XXX**", unde Y este bucla punctului și XXX este adresa punctului. Zona presetată a fiecărui punct va fi egală cu bucla sa (de exemplu, zona punctului 3.025 va fi zona 3).

Prima linie, "ADRESA CURENTĂ", indică adresa curentă în curs de scanare. Următoarele linii, de la "BUCLA 1 la 4", indică câte puncte au fost detectate până acum în fiecare buclă în parte. Ultima linie, "PUNCTE", indică numărul total de dispozitive detectate.

Procedura se va încheia până când toate cele 150 de adrese vor fi scanate.

5.3.3 Puncte de autoadresare

Procedura de autoadresare este cel mai simplu mod de a seta adrese pentru toate dispozitivele conectate. Condițiile prealabile pentru ca această procedură să funcționeze sunt, în primul rând, să aveți un plan grafic de instalare actualizat și, în al doilea rând, cablarea fiecărei bucle trebuie să fie în conformitate cu capitolul 4.3.1 Conexiuni bucle, fără conexiuni în stea sau alte modificări.

Această opțiune va șterge, de asemenea, toate înscriverile anterioare ale punctelor înregistrate și va înregistra noile puncte găsite în memorie, pe bucla (buclele) selectată(e).

IMPORTANT! Această funcție șterge toate adresele setate anterior pe toate punctele și începe setarea unei noi adrese pentru fiecare punct. Noile adrese pot diferi de configurația anterioară, dacă unul sau mai multe dispozitive au fost mutate în interiorul unei bucle. Dacă este instalat **BSR-8120**, trebuie să deconectați temporar alimentarea cu 24 V a unității până la finalizarea procedurii de autoadresare.

Atunci când această opțiune este selectată, este afișată figura 5-19 din dreapta. Această opțiune poate fi utilizată pentru o singură buclă (de exemplu, 2) sau pentru toate buclele.

Atunci când se selectează opțiunea pentru o singură buclă, panoul de control va solicita un număr de buclă.

Atunci când se selectează opțiunea toate buclele, procedura se va derula prin toate cele 4 bucle.

Sistemul începe o inițializare a tuturor punctelor conectate care poate dura până la 20" secunde. Apoi, unul câte unul, fiecare dispozitiv conectat pe buclă (începând de la buclă 1), primește o adresă (începând de la adresa 1, până la 150). Poziția de pornire este primul punct conectat pe terminalele -L/+L, iar ultima este ultimul punct, conectat mai aproape de terminalele -LF/+LF ale fiecărei bucle.

Procedura de autoadresare se va opri până la atingerea capătului buclei sau până la detectarea unei defecțiuni pe linie [scurtcircuit, buclă deschisă sau conexiune în stea (mai multe puncte în paralel)].

Denumirea presetată a punctului va fi "**PUNCT Y.XXX**", unde Y este bucla punctului, iar XXX este adresa punctului. Zona prestabilită a fiecărui punct va fi egală cu bucla sa (de exemplu, zona punctului 3.025 va fi zona 3)

În timpul autoadresării, se afișează figura 5-20. Prima linie indică adresa curentă care urmează să fie atribuită. A doua linie indică bucla aflată în prezent în modul autoadresare, iar ultima linie indică numărul total de puncte înregistrate.

AUTOADDRESSING POINT	
SINGLE LOOP	
ALL LOOPS	
CANCEL AUTOADDRES.	

Figura 5-19. Autoadresare 1

AUTOADDRESSING POINT	
CURRENT ADDRESS	15
LOOP 1 ==>	15
UID:XXXXXXXX	
POINTS ==>	15

Figura 5-20. Adresare automată 2

5.3.4 Modificarea adresei punctului

Această opțiune poate fi utilizată pentru a schimba adresa unui anumit punct, în scopul înlocuirii, adăugării unui nou punct sau al altor modificări ale instalației.

Această funcție va trimite o comandă de modificare a adresei tuturor dispozitivelor conectate la bucla selectată. Prin urmare, pentru a schimba adresa unui punct, conectați numai punctul țintă și deconectați toate celelalte puncte (prin îndepărtarea terminalului detașabil al buclei). Puteți utiliza un cablu scurt cu 2 fire pentru a conecta contactele -L/+L direct pe +IN/-IN ale punctului (nu este nevoie de întoarcerea buclei).

Atunci când selectați această opțiune, sistemul solicită ca ieșirea de buclă să fie utilizată pentru schimbarea adresei unui punct. Asigurați-vă că ați selectat aceeași buclă din care ați eliminat temporar toate celelalte puncte ale acesteia. Selectați o buclă și apăsați tasta Enter.

Apoi este afișat următorul ecran din dreapta. Adresa "OLD", indică adresa curentă a punctului conectat. Adresa "NEW", indică adresa selectată care urmează să fie atribuită. Utilizați tastele sus/jos pentru a selecta o altă adresă și tasta Enter pentru a confirma comanda

AVERTISMENT! Nu utilizați această funcție în timp ce la bucla selectată sunt conectate mai mult de un punct adresabil.

5.3.5 Reactivare generală

Opțiunea "**REACTIVARE GENERALĂ**" va afișa ecranul din dreapta. Prin selectarea DA, parametrul sonorizare generală este activat. Aceasta înseamnă că, după trimiterea comenzii "**SUPRIMARE SIRENĂ**" la un eveniment de alarmă, un nou eveniment de alarmă va declanșa din nou semnalul de alarmă sonor, ducând la răsunetul sirenei.

Prin selectarea NO, acest parametru este inactiv, ceea ce înseamnă că atunci când alarma sonoră este pe silențios, un nou eveniment de alarmă va menține sirenele în tăcere.

Funcționalitatea tastei "SILENȚIOS / SIRENĂ DE REACTIVARE" nu este modificată de opțiunea de mai sus. Punerea pe silențios și reactivarea manuală a sirenelor este întotdeauna disponibilă.

Vă rugăm să rețineți că atunci când a fost instalată o rețea de panouri, toate subpanourile trebuie să aibă aceeași setare cu panoul principal.

5.3.6 Sirene convenționale

Opțiunea "**SIRENE CONVENȚIONALE**" va afișa ecranul din dreapta, unde puteți selecta activarea ieșirii sirenei. În mod implicit, toate ieșirile sirenelor convenționale sunt activate la alarma generală.

În primul rând, trebuie să selectați ieșirea sirenei. Selectați numărul ieșirii (de la 1 la 4) și apăsați Enter. Etapele de configurare apar în următoarea ordine:

- Pe alarmă: Selectați întârzierea de la 0 la 10 minute și selectând NU alegeți dacă va fi activată la SUPRIMARE SIRENĂ. Prin selectarea opțiunilor NU 2,



Figura 5-22. Reactivare generală



Figura 5-23. Configurare sirene convenționale

Dacă selectați DA, atunci prin apăsarea butonului SUPRIMARE SIRENE ieșirea se va opri. Selectând NU, ieșirea se va opri numai după o RESETARE.

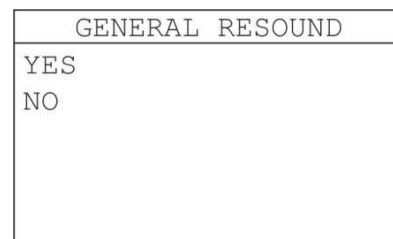
- Pre-alarmă: Aceleași opțiuni cu meniul de alarmă.
- Pe o anumită zonă: Selectați sarcina, întârzierea (de la NU până la 10 minute) și DA sau NU la SUPRIMARE SIRENE.
- Pe sarcină: Selectați sarcina, întârzierea (de la NU până la 10 minute) și DA sau NU la SUPRIMARE SIRENE.

Notă: Pentru a programa combinații trebuie să utilizați software-ul PC.

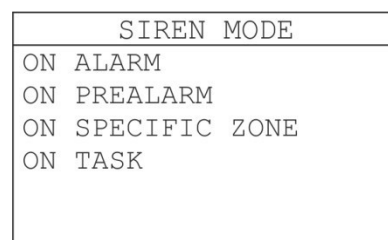
5.3.7 Releul AUX

Opțiunea "RELEU AUX " va deschide o configurare pas cu pas pentru a configura releul auxiliar. În mod implicit, releul AUX este declanșat de alarmă.

Pașii de configurare apar în următoarea ordine:

- Modul de ieșire (alarmă/faliment/prealarmă/zonă/task) *
- Logica releului (poziție inițială de ieșire pozitivă/negativă)
- Întârziere (întârziere de comutare după declanșarea evenimentului)
- Punere releu pe silențios (selectați dacă ieșirea releu auxiliar va comuta la poziția inițială după ce se dă comanda "SUPRIMARE SIRENĂ")

OUTPUT MODE
DISABLE
ON ALARM
ON FAULT
ON PREALARM
ON SPECIFIC ZONE
ON TASK

Figura 5-24. Configurare releu AUX

5.3.8 Relee suplimentare

Opțiunea "RELEE SUPLIMENTARE", la fel ca releul AUX, va deschide o configurare pas cu pas pentru configurarea releelor suplimentare. În mod implicit, releele suplimentare sunt declanșate de alarmă. Etapele de configurare apar în următoarea ordine:

- Selectați releul suplimentar (de la 1 la 8)
- Modul de ieșire (alarmă/faliment/prealarmă/zonă/task) *
- Logica releului (poziție inițială de ieșire pozitivă/negativă)
- Întârziere (întârziere de comutare după declanșarea evenimentului)
- Tăcere releu (selectați dacă această ieșire suplimentară a releului va comuta la poziția inițială după transmiterea comenzii "SUPRIMARE SIRENĂ ")

*când o ieșire de releu (aux/extra) este setată pe eveniment DEFECT, după un eveniment de declanșare a unui defect, numai RESETAREA va comuta releul înapoi la poziția normală. Combinația de ieșiri este configurabilă numai prin intermediul software-ului PC

OUTPUT MODE
DISABLE
ON ALARM
ON FAULT
ON PREALARM
ON SPECIFIC ZONE
ON TASK

Figura 5-25. Configurarea releelor suplimentare

5.3.9 Rețea panou

Submeniul "REȚEA PANOU " conține opțiunile enumerate pe ecranul din dreapta.



Figura 5-26. Rețea panou

Prima opțiune, "ADRESĂ PANOU", va deschide o fereastră de intrare pentru a configura adresa panoului de control în cadrul rețelei de panouri. Fiecare adresă trebuie să fie unică. Adresa numărul 1 este atribuită panoului de control principal. Adresele 2, 3 și 4 sunt date subpanourilor.

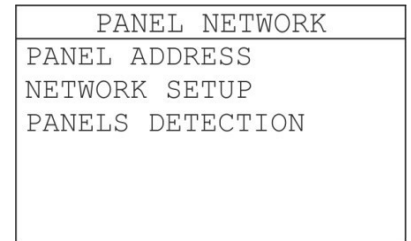

Figura 5-27. Adresa panoului

A doua opțiune, "CONFIGURARE REȚEA" este utilizată pentru activarea sau dezactivarea rețelei de panouri pe un panou de control. Atunci când este setat la activare, un panou principal permite transmiterea datelor prin portul RS-485 și un panou secundar citește datele transmise prin același port.

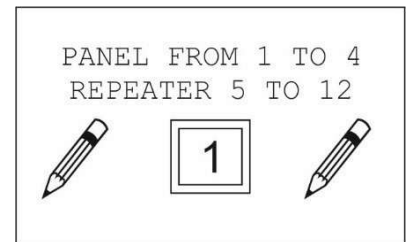

Figura 5-28. Configurare rețea

A treia opțiune, "DETECTAREA PANOURILOR" începe o secvență de scanare și înregistrează în memorie toate subpanourile găsite (numai pentru panoul principal). Această funcție este esențială pentru ca o rețea de panouri să funcționeze, după activarea ei.

La sfârșitul scanării, un rezultat al panourilor detectate va apărea timp de 2 secunde (al doilea ecran din dreapta).

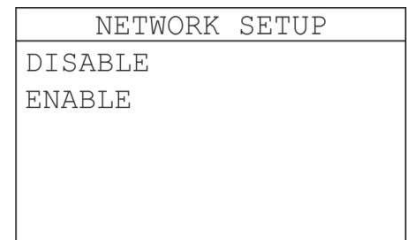

Figura 5-29. Detectarea panourilor

5.3.10 Bucle

Opțiunea **"BUCLE"** afișează ecranul din dreapta. Prin intermediul acestui ecran de selecție, tehnicianul poate înregistra / anula înregistrarea circuitelor de buclă. Utilizați tastele sus/jos pentru a naviga între bucle și tasta dreapta pentru a selecta sau deselecta activarea. Apăsați Enter pentru a salva configurațiile.

Această opțiune poate fi utilizată numai atunci când scoateți o cartelă de buclă sau adăugați una nouă. Nu anulați înregistrarea unui circuit de buclă instalat sau nu înregistrați unul instalat, deoarece o eroare relativă va apărea pe ecranul panoului de control.

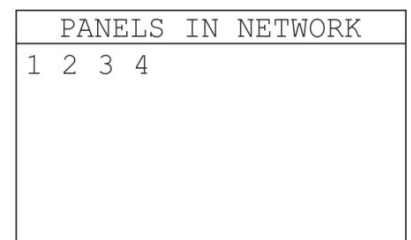
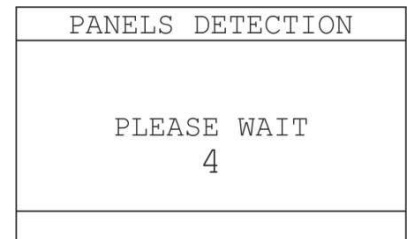
5.3.11 Numărul maxim de indicatoare per buclă

Opțiunea **"INDICATOARE/BUCLE MAX "** este utilizată pentru a restricționa numărul maxim de indicatoare LED aprinși, ai dispozitivelor adresabile conectate într-o buclă, în timpul unui eveniment de alarmă, pentru a reduce consumul ridicat de curent care ar putea duce la defecțiuni.

Atunci când se atinge numărul maxim de indicatoare permiși, restul dispozitivelor care pot detecta un incendiu vor trimite semnalul de alarmă de incendiu către panoul de control, dar nu își vor aprinde indicatorul LED roșu. În mod implicit, este setat la 10.

5.3.12 Interdependență detectoare

Opțiunea **"INTERDEPENDENȚĂ DETECTOARE"** va afișa submeniul prezentat în dreapta.

Prima opțiune **"STATUS INTERDEPENDENȚĂ"** este utilizată pentru a seta "dependența" ca fiind activată sau dezactivată. Acest termen înseamnă că detectoarele de fum/incendiu nu vor declanșa instantaneu un eveniment de alarmă atunci când valoarea detectată este peste limită, ci vor trece printr-un interval de timp selectat, în care valoarea de alarmă detectată trebuie să fie constant peste limita selectată.

Această funcție poate fi utilizată, indirect, ca o setare a "sensibilității".

A doua opțiune **"TIMP DE INTERDEPENDENȚĂ"** stabilește timpul de întârziere care are loc înainte de declanșarea unui eveniment de alarmă pe panoul de control, după ce un punct de detectare a fumului/incendiului a detectat o valoare peste limită. Temporizările disponibile sunt:

20s / 30s / 40s / 50s / 1m

Valoarea detectată trebuie să rămână constant peste limită pentru perioada de timp selectată pentru ca evenimentul de alarmă să fie declanșat.



Figura 5-30. Configurarea buclelor



Figura 5-31. Număr maxim de indicatoare/bucle

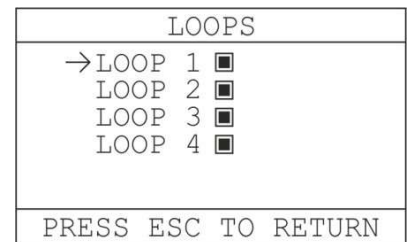

Figura 5-32. Interdependență detectoare

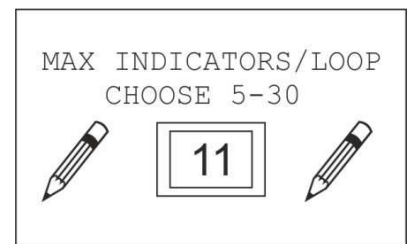

Figura 5-33. Status interdependență

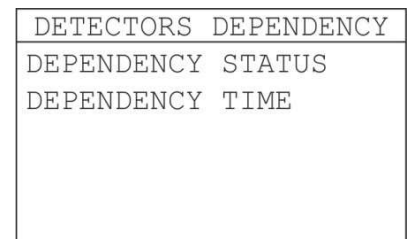

Figura 5-34. Timpul de interdependență

5.3.13 Indicarea punctelor

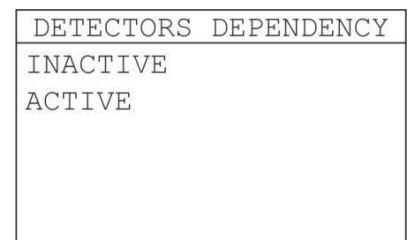
Opțiunea "**INDICAREA PUNCTELOR**" este utilizată pentru a activa sau dezactiva indicatorul LED roșu care clipește pe punctele adresabile. Utilă în zonele (de exemplu, hoteluri) în care clipirea LED-ului ar putea deranja locuitorii sau la alte evenimente speciale.

5.3.14 Ștergerea punctelor

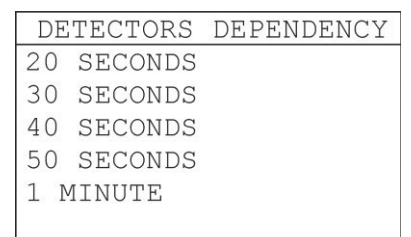
Opțiunea "**ȘTERGEȚI PUNCTE**" este utilizată pentru a șterge anumite înregistrări de puncte din memorie, toate punctele unei bucle sau toate punctele înregistrate în panoul de control. Cele trei opțiuni disponibile sunt următoarele:

- ȘTERGE DOAR UN SINGUR PUNCT
- ȘTERGE BUCLĂ
- ȘTERGE TOATE PUNCTELE

INDICATION OF POINTS
ON
OFF

Figura 5-35.Indicarea punctelor

DELETE POINTS
DELETE SINGLE POINT
DELETE LOOP
DELETE ALL POINTS

Figura 5-36. Ștergerea punctelor

5.4 Setări generale

Această secțiune conține detalii referitoare la meniul de setări generale. Atunci când selectați "**SETĂRI GENERALE**" prin meniul tehnician, apar următoarele opțiuni:

GENERAL SETTINGS	GENERAL SETTINGS
SELECT LANGUAGE ▲	ANNUAL CHECK DONE ▲
CHANGE TECH CODE	ANNUAL CHECK DATE
EXTERN. PCB FUNCTION	RESET DEFAULTS ▼
SELECT MODBUS ADDR.	
ETHERNET ADAPTOR	
ANNUAL CHECK WARNING ▼	

Figura 5-37. Meniu setări generale

5.4.1 Selectare limbă

Prima opțiune, "**SELECTARE LIMBĂ**", deschide fereastra limbilor disponibile pentru a schimba limba meniului panoului de control, inclusiv înregistrările din jurnalul de evenimente.

SELECT LANGUAGE
ENGLISH
ΕΛΛΗΝΙΚΑ

Figura 5-38.Selectarea limbii

5.4.2 Modificare cod tehnician

Opțiunea **"MODIFICARE COD TEHNICIAN"** va afișa ecranul din dreapta, solicitând tehnicianului să introducă un nou cod pentru nivelul de acces 3. După introducerea codului, panoul solicită introducerea din nou a noului cod pentru confirmare.

AVERTISMENT: Schimbarea codului tehnicianului este o acțiune care trebuie luată în mod responsabil. În cazul în care codul este pierdut, nu există nicio modalitate posibilă de a readuce codul tehnicianului la valoarea implicită.



Figura 5-39. Modificarea codului tehnicianului

5.4.3 Funcția PCB externă

FUNCȚIA **"FUNCȚIA PCB EXTERNĂ"** este utilizată pentru a selecta funcționalitatea de extindere opțională preferată. Este posibil ca adaptorul de expansiune să nu fie preinstalat (opțional), prin urmare, pentru a funcționa, trebuie dat un mod prin intermediul acestui meniu. Opțiunile disponibile sunt:

- NICIUNA (atunci când nu este instalată nicio cartelă de expansiune)
- IMPRIMANTĂ (când este instalat adaptorul pentru imprimanta A-200)
- MODBUS (când este instalat adaptorul MODBUS)

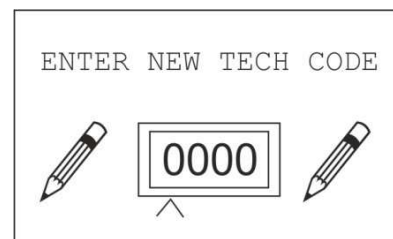

Figura 5-40. PCB extern

5.4.4 Selectare adresă MODBUS

Opțiunea **"SELECT MODBUS ADDR."** este utilizată pentru a seta adresa panoului de control curent pentru rețeaua MODBUS. Adresele disponibile sunt de la 1 la 247.

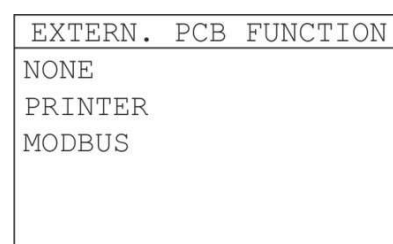

Figura 5-41. Selectare adresă MODBUS

5.4.5 Adaptor Ethernet

Opțiunea **"ETHERNET ADAPTOR"** afișează un submeniu afișat pe ecranul din dreapta.

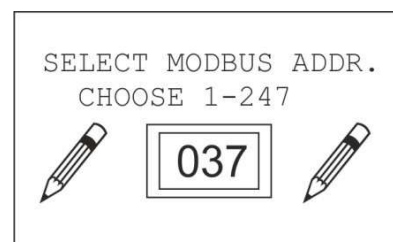

Figura 5-42. Adaptor Ethernet

Prima opțiune "**ETHERNET PCB**" este utilizată pentru a activa / dezactiva adaptorul Ethernet. Activați adaptorul Ethernet numai atunci când în panou este instalat un card adaptor Ethernet GR-8530.

ETHERNET PCB
INACTIVE
ACTIVE

Figura 5-43. PCB Ethernet

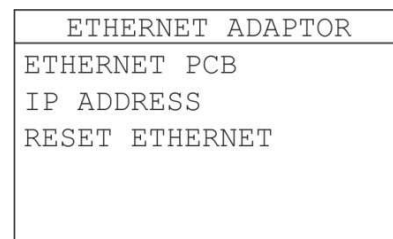
Următoarea opțiune, "**ADRESĂ IP**", este utilizată pentru a configura adresa IPv4 a panoului de control pentru conectarea la rețeaua locală (LAN). Adresa este statică (fără DHCP).

IP ADDRESS
010.000.001.105
^

Figura 5-44. Adresă IP

În cele din urmă, opțiunea "**RESETARE ETHERNET**" reinițializează adaptorul Ethernet pentru a remedia problemele de conectare sau este utilizată după schimbarea IP pentru a trece la noul IP.

RESET ETHERNET PLEASE WAIT

Figura 5-45. Resetare Ethernet

5.4.6 Avertizare verificare anuală

Opțiunea "**AVERTIZARE VERIFICARE ANUALĂ**" activează / dezactivează un mesaj de indicare care apare în fiecare an ca avertisment pentru întreținere.

ANNUAL CHECK WARNING
NO
YES

Figura 5-46. Avertizare verificare anuală

5.4.7 Verificare anuală efectuată

"**VERIFICARE ANUALĂ EFECTUATĂ**" amână avertismentul de verificare anuală pentru anul viitor, ceea ce înseamnă că întreținerea din acest an a fost efectuată cu succes

CONFIRM ACTION
NO
YES

Figura 5-47. Verificare anuală efectuată

5.4.8 Data verificării anuale

Opțiunea "**DATA VERIFICĂRII ANUALE**" indică următoarea dată de întreținere programată.

5.4.9 Resetarea valorilor implicite

Opțiunea "**RESET DEFAULTS**" șterge memoria și restabilește toate configurațiile înapoi la valorile implicite din fabrică.

Singurele excepții sunt anumite configurații hardware:

Bucle (activate/dezactivate), Funcția PCB externă, PCB Ethernet (activată/dezactivată).

5.5 Ștergerea jurnalului evenimentelor

Opțiunea "**ȘTERGERE JURNAL EVENIMENTE**" șterge toate înscriserile din jurnalul evenimentelor din panoul de control. Această opțiune trebuie executată după fiecare instalare inițială, astfel încât jurnalele de evenimente din timpul punerii în funcțiune să fie șterse și evenimentele de funcționare în timp real să fie înregistrate.

5.6 Inițializarea contorului de alarme

Opțiunea "**INIȚIERE CONTOR ALARME**" este utilizată pentru a reseta contorul de alarme la "0". Numărul de alarme înregistrate poate fi văzut în "MENIU > INFORMAȚII > CONTOR ALARME".

Această opțiune este accesibilă numai cu acces de nivel 4, ceea ce înseamnă că tehnicianul trebuie să aibă acces fizic la selectorul dip-switch de pe partea din spate a plăcii CPU și să comute selectorul 1 în poziția ON. După executarea acestei funcții, selectorul dip-switch 1 trebuie să fie pus înapoi la poziția OFF.

ANNUAL CHECK DATE
25/02/20
PRESS ESC TO RETURN

Figura 5-48. Data verificării anuale

CONFIRM ACTION
NO
YES

Figura 5-49. Resetarea valorilor implicite

CONFIRM DELETION
NO
YES

Figura 5-50. Ștergere jurnal evenimente

INIT. ALARM COUNTER
NO
YES

Figura 5-51. Inițiere contor de alarme

5.7 Comunicarea cu PC

Opțiunea "**COMUNICAREA CU PC**" este utilizată pentru a descărca/încărca configurații de la sau către un PC prin cablu USB, care rulează **aplicația software BSR-100X**. Atunci când este selectată, va fi afișat un mesaj de confirmare ca ecranul din dreapta. Când începe comunicarea cu PC-ul, panoul de control va aștepta o solicitare de la PC.

În timpul transmiterii sau primirii datelor, pe ecran va apărea un mesaj relativ (SE TRANSMIT DATE sau SE PRIMESC DATE).



Figura 5-52. Comunicarea cu PC

5.8 Meniul tehnicianului pe Ethernet

Programarea panoului de control se poate face cu ajutorul tastaturii din fața panoului. Alternativ, multe opțiuni sunt disponibile prin PC (browser web). Adresa IP implicită a fabricii este **10.0.9.105**.

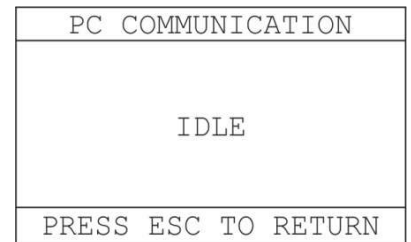
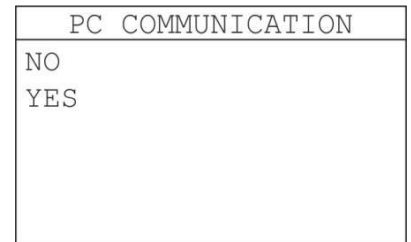
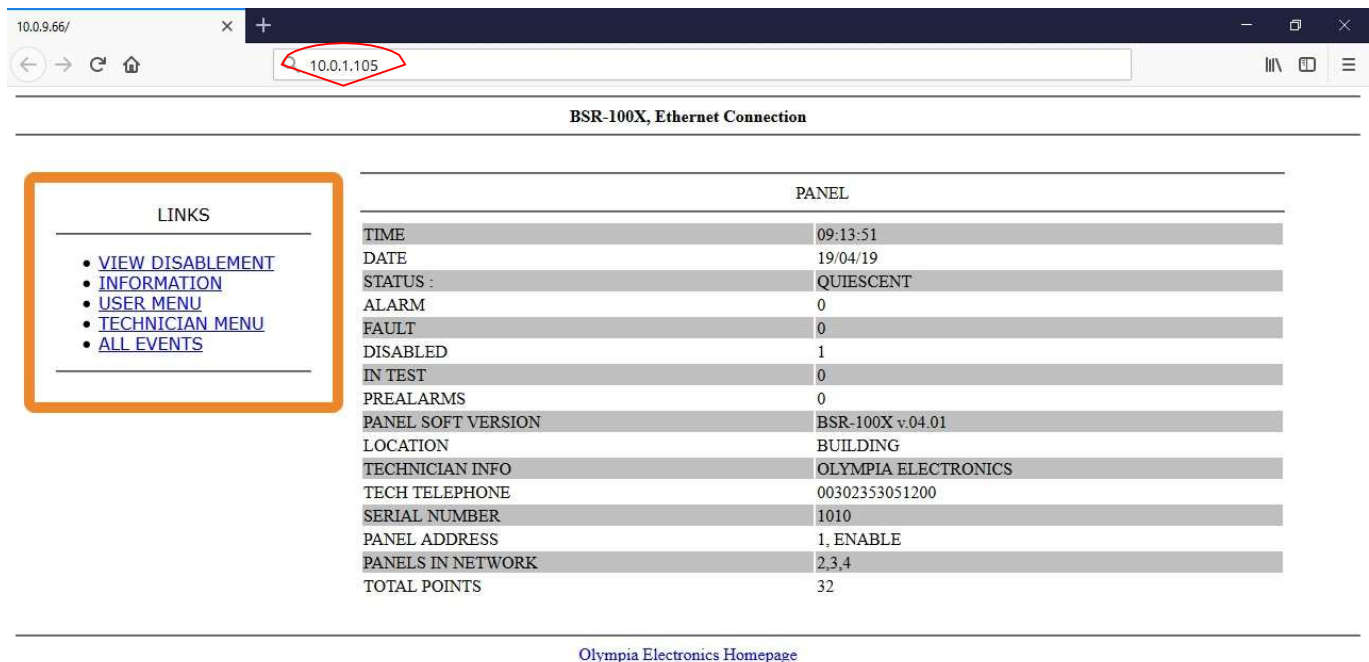

10.0.9.66/ 10.0.1.105

BSR-100X, Ethernet Connection

LINKS		PANEL	
• VIEW DISABLEMENT		TIME	09:13:51
• INFORMATION		DATE	19/04/19
• USER MENU		STATUS :	QUIESCENT
• TECHNICIAN MENU		ALARM	0
• ALL EVENTS		FAULT	0
		DISABLED	1
		IN TEST	0
		PREALARMS	0
		PANEL SOFT VERSION	BSR-100X v.04.01
		LOCATION	BUILDING
		TECHNICIAN INFO	OLYMPIA ELECTRONICS
		TECH TELEPHONE	00302353051200
		SERIAL NUMBER	1010
		PANEL ADDRESS	1, ENABLE
		PANELS IN NETWORK	2,3,4
		TOTAL POINTS	32

[Olympia Electronics Homepage](#)

Când dați click pe link-ul "Meniu tehnician", panoul de control solicită codul tehnicianului.

TECHNICIAN MENU

ENTER TECH CODE:
ENTER TECH CODE:

Scrieți codul în caseta de text și dați click pe send (Trimite). Dacă codul este corect, apare meniul tehnicianului.

TECHNICIAN MENU

- [INDICATION OF POINTS](#)
 - [MAX INDICATORS/LOOP](#)
 - [DETECTORS DEPENDENCY](#)
 - [GENERAL RESOUND](#)
-
- [PANEL NETWORK](#)
 - [PANELS DETECTION](#)

- [ANNUAL CHECK DONE](#)
 - [ANNUAL CHECK WARNING](#)
-
- [SELECT LANGUAGE](#)
 - [SELECT MODBUS ADDR.](#)
 - [IP ADDRESS](#)
 - [CLEAR EVENTS LOG](#)
 - [CHANGE INFORMATION](#)
 - [RESET DEFAULTS](#)

[\[MAIN PAGE\]](#)

Designul meniului este similar cu meniul panoului corespunzător. Deși unele funcții pot fi realizate exclusiv prin utilizarea meniului Ethernet, (de exemplu, "CHANGE INFORMATION").

Următorul paragraf descrie noile opțiuni disponibile pentru configurare prin intermediul interfeței web care nu erau prezente prin intermediul tastaturii.

5.8.1 Modificarea informațiilor

Prin selectarea linkului "**MODIFICARE INFORMAȚII**" apare pagina de mai jos.

CHANGE INFORMATION

LOCATION	<input type="text" value="BUILDING"/>
TECHNICIAN INFO	<input type="text" value="OLYMPIA ELECTRONICS"/>
TECH TELEPHONE	<input type="text" value="00302353051200"/>
PANEL NAME	<input type="text" value="PANEL"/>

[\[TECHNICIAN MENU\]](#)

Scrieți datele de contact ale contractorului și numele panourilor și dați click pe "**SALVARE**".

"LOCAȚIE" - până la 24 de caractere,

"INFORMAȚII DESPRE TEHNICIAN" - până la 24 de caractere,

"TELEFONUL TEHNICIANULUI" - până la 16 cifre.

Prin selectarea linkului "**MENIUL TEHNICIANULUI**", pagina este redirecționată înapoi la meniul tehnicianului, fără a salva modificările.

6 Procedura inițială de instalare

Instalarea inițială a sistemelor de alarmă de incendiu analogice adresabile BSR-100X vine cu un "instrument" avansat care stabilește automat adresa fiecărui punct dintr-o buclă, pentru a economisi timp și a facilita instalarea. Acest "instrument" este o procedură numită "**Autoadresare**" și este accesibilă prin meniul tehnicianului (cap.5.2.3). În timpul acestei proceduri, panoul de comandă începe să atribuie adresele de la 1, în întreaga buclă, începând de la primul punct conectat mai aproape de ieșirea terminalului -L/+L al unei bucle. Apoi, adresa numărul 2 este atribuită celui de-al doilea punct în linie și continuă până la sfârșitul buclei.

Pentru ca această procedură să funcționeze impecabil, există câteva condiții prealabile în ceea ce privește proiectarea și cablarea buclei (cap.4.7).

În primul rând, cea mai importantă regulă este ca punctele unei bucle să fie conectate în linie, strict într-o buclă, fără conexiuni în stea (puncte în paralel) sau circuit deschis. Toate punctele trebuie conectate cu polaritatea corectă și toate detectoarele trebuie amplasate pe baza lor detașabilă.

Cablul care trece prin buclă trebuie să fie în conformitate cu planul inițial de instalare; în caz contrar, va fi dificil să se identifice adresa fiecărui punct din buclă.

Toate dispozitivele adresabile pentru sistemul BSR-100X includ un autocolant dublu cu un cod de 10 cifre (hexazecimal) și un cod de bare care reprezintă acest număr. Acest autocolant pe detectoarele BSR-6155, BSR-6157 și BSR-6160 este plasat pe suprafața din spate, cu fața spre baza sa. Pe restul dispozitivelor, acest autocolant se află pe o zonă vizibilă. Primele 2 cifre ale acestui cod se referă la tipul de dispozitiv, iar restul de 8 cifre se referă la **UID** al dispozitivului (Cod unic de identificare).



În pachet este prezentă o broșură însoțitoare denumită "Coduri Bucle BSR-100X" care conține o listă cu 150 de adrese ale fiecărei bucle.

În timpul instalării punctelor (dispozitive adresabile), un autocolant cu codul unic și codul de bare al fiecărui dispozitiv trebuie îndepărtat și apoi plasat pe broșura "Coduri Bucle BSR-100X", la adresa și bucla corespunzătoare, unde este amplasat fiecare punct. Zona "Locație" este destinată înscrierii locației punctului (egală cu numele punctului). În figura următoare poate fi văzut un exemplu de dispozitiv plasat la adresa 1 la bucla 1.

BSR-1004 PANEL		Loop 1	Addresses 1 - 21		
	Point 1.001		Point 1.008		Point 1.015
UID	 0800009E5B	UID		UID	
Location	<i>ΔΩΜΑΤΙΟ 212</i>	Location		Location	
	Point 1.002		Point 1.009		Point 1.016
UID		UID		UID	
Location		Location		Location	
	Point 1.003		Point 1.010		Point 1.017
UID		UID		UID	
Location		Location		Location	

Când instalarea fiecărui dispozitiv adresabil, a sirenei convenționale și a altor periferice a fost finalizată, atunci trebuie executate o serie de teste de cablare a buclei înainte de punerea sub tensiune. Pentru a efectua următorii pași, scoateți pur și simplu blocurile terminale de buclă detașabile din locașurile sale/ale lor.

Utilizați un rezistormetru (de exemplu, un multimetru) pentru a măsura rezistența la următoarele contacte:

- Rezistența între contactul **+L** (pornire) și **+LF** (sfârșit) direct pe borna detașabilă a fiecărei bucle (partea cablului, pentru a măsura cablul buclei). În funcție de lungimea și secțiunea transversală a cablului, rezistența trebuie să fie mai mică de 25Ω.
- Rezistența între **+L** (pornire) și **"Împământare"** (împământarea panoului). Rezistența trebuie să fie peste 10MΩ.
- Rezistența dintre **+LF** (sfârșit) și **"Împământare"** (împământarea panoului). Rezistența trebuie să fie mai mare de 10MΩ.
- Rezistența dintre **-L** (pornire) și **"Împământare"** (împământarea panoului). Rezistența trebuie să fie mai mare de 10MΩ.
- Rezistența dintre **-LF** (sfârșit) și **"Împământare"** (împământarea panoului). Rezistența trebuie să fie mai mare de 10MΩ.
- În ultimul rând, măsurați cele două capete ale ecranării cablului. Rezistența trebuie să fie mai mică de 50Ω. Când toate măsurătorile de mai sus sunt în limite, conectați blocul terminal al buclei testate înapoi la priza plăcii

Când toate cablurile buclei au fost testate, confirmați că toate celelalte conexiuni sunt corecte și apoi conectați bateriile și alimentați panoul cu curent de rețea (230VAC) pentru pornire.

Acum puteți trece la punerea în funcțiune, începând cu **"Autoadresare"** pentru a seta automat adresele tuturor dispozitivelor adresabile conectate (MENIUL TEHNICIANULUI > CONFIGURARE > AUTOADRESARE > TOATE LOCUINȚELE). Când se încheie procedura de adresare automată, dacă instalarea a fost efectuată conform planului, atunci panoul de comandă va fi înregistrat în memorie numărul exact de dispozitive menționate în plan.

Numele presetat al punctului va fi **"PUNCT Y.XXX"**, unde Y este bucla punctului, iar XXX este adresa punctului. Zona presetată a fiecărui punct va fi egală cu bucla sa (de exemplu, zona punctului 3.025 va fi zona 3).

Imediat după acest pas, mecanismul de detectare a incendiilor de pe acest panou este armat și pregătit.

Unul dintre avantajele majore ale unui sistem de alarmă de incendiu analogic adresabil este că sursa evenimentului de alarmă poate fi identificată. În multe sisteme, numele fiecărui dispozitiv de detectare a incendiilor poate fi modificat în funcție de locația instalată, pentru a ajuta un utilizator să localizeze rapid un eveniment de incendiu. Numele fiecărui punct înregistrat pe panoul de control BSR-100X poate fi modificat (prin intermediul aplicației software PC și al cablului USB), astfel încât un nume implicit precum "PUNCT 2.014" poate fi redenumit în "SALA 214" sau "SALA PERSONALULUI 2". În cazul unei alarme, al unei prealarme sau al unui eveniment de defecțiune, acest nume va apărea pe ecran. Evenimentele înregistrate păstrează, de asemenea, o înregistrare a numelui.

După finalizarea adresării și înregistrării punctelor, panoul trebuie să fie în **stare de repaus**. Nu trebuie să fie active defecțiuni, alarme sau prealarme, iar ecranul panoului de control trebuie să afișeze mesajul **"SISTEM PREGĂTIT"**.

Accesul complet la opțiunile de programare ale panoului de control BSR-100X poate fi acordat prin intermediul **aplicației software pentru PC BSR-100X de la Olympia Electronics**. Puteți descărca software-ul gratuit direct de pe site-ul oficial Olympia Electronics:

<https://www.olympia-electronics.com/en/support/software>

Consultați capitolul 7 pentru informații suplimentare.

7 Aplicația software pentru PC BSR-100X

7.1 Programarea panoului

Pentru a conecta panoul de control BSR-100X la un PC, va fi necesar un cablu Mini-USB 2.0. Portul Mini-USB de pe panoul de control este situat pe partea din spate a plăcii CPU, deasupra mecanismului de blocare. Vedeți fotografiile de mai jos:

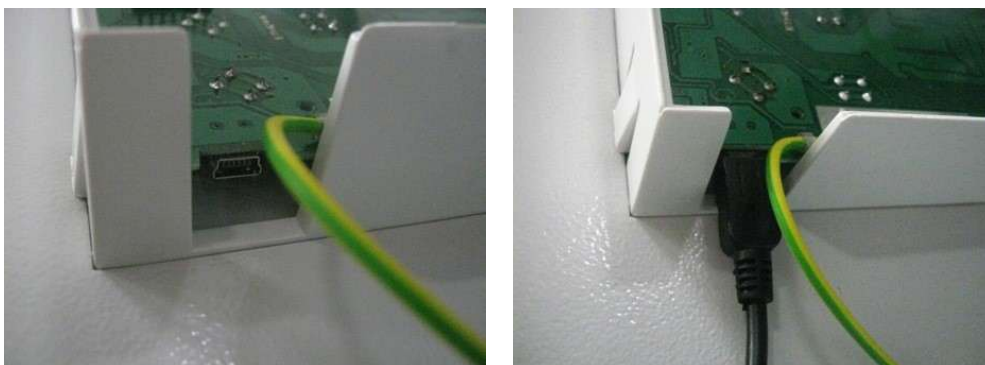

Fotografii: Poziția conectorului Mini-USB de pe placa CPU.

Instalați aplicația software **BSR-100X** pe un PC cu Windows, conectați panoul de control la PC la un port USB disponibil pe PC și lansați aplicația.

După ce ați finalizat instalarea sistemului de alarmă de incendiu și ați executat procedurile de adresare (capitolul 4.2), atunci puteți continua cu configurarea altor parametri speciali, redenumirea segmentelor etc.

Utilizați tastatura centralei și mergeți la:

MENIU TEHNICIAN > COMUNICARE PC > DA

Apoi, pe software-ul BSR-100X, selectați:

Comunicare panou > Configurare

Și apare o fereastră de comunicare:

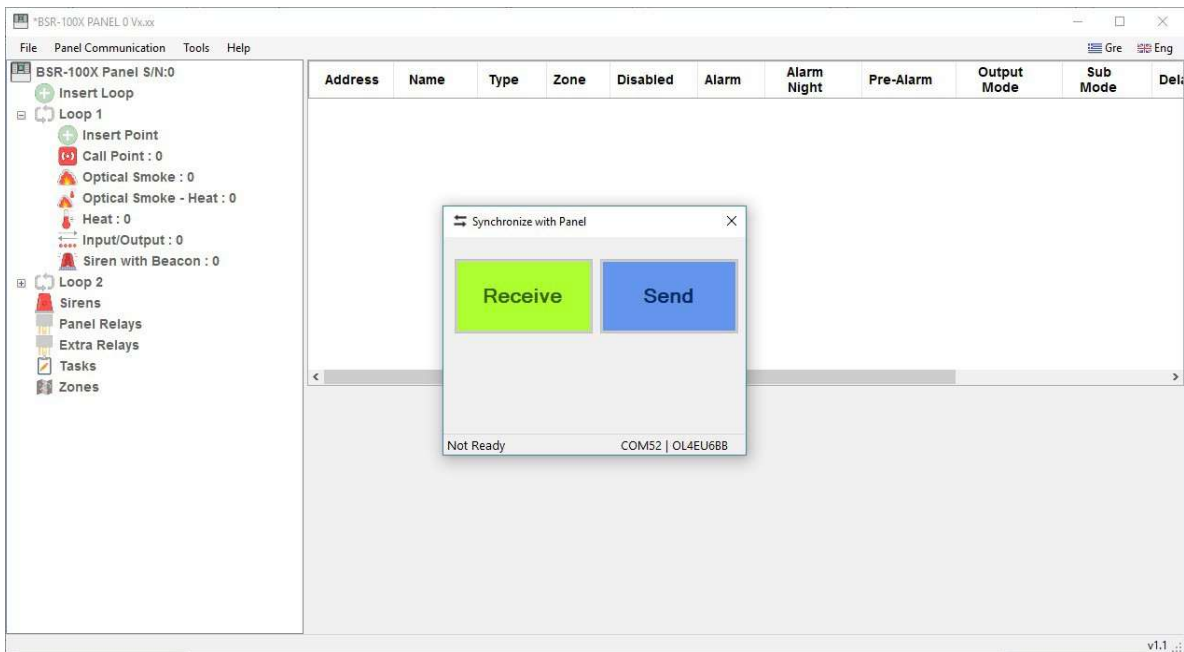

Când panoul de control BSR-100X este detectat, mesajul "Gata" va fi afișat pe linia de jos a ferestrei "**Sincronizare cu Panoul**". Pentru a primi fișierul de configurare a panoului de control, dați click pe butonul "**Primește**". Când bara de progres este plină, fereastra se va închide automat.

Acum puteți continua cu configurarea parametrilor panoului. Dați click dreapta pe "**BSR-100X Panel SN:**" din coloana din stânga și selectați "**Editare parametri**". Apare o fereastră cu 5 file care includ mai multe opțiuni și parametri privind datele panoului.

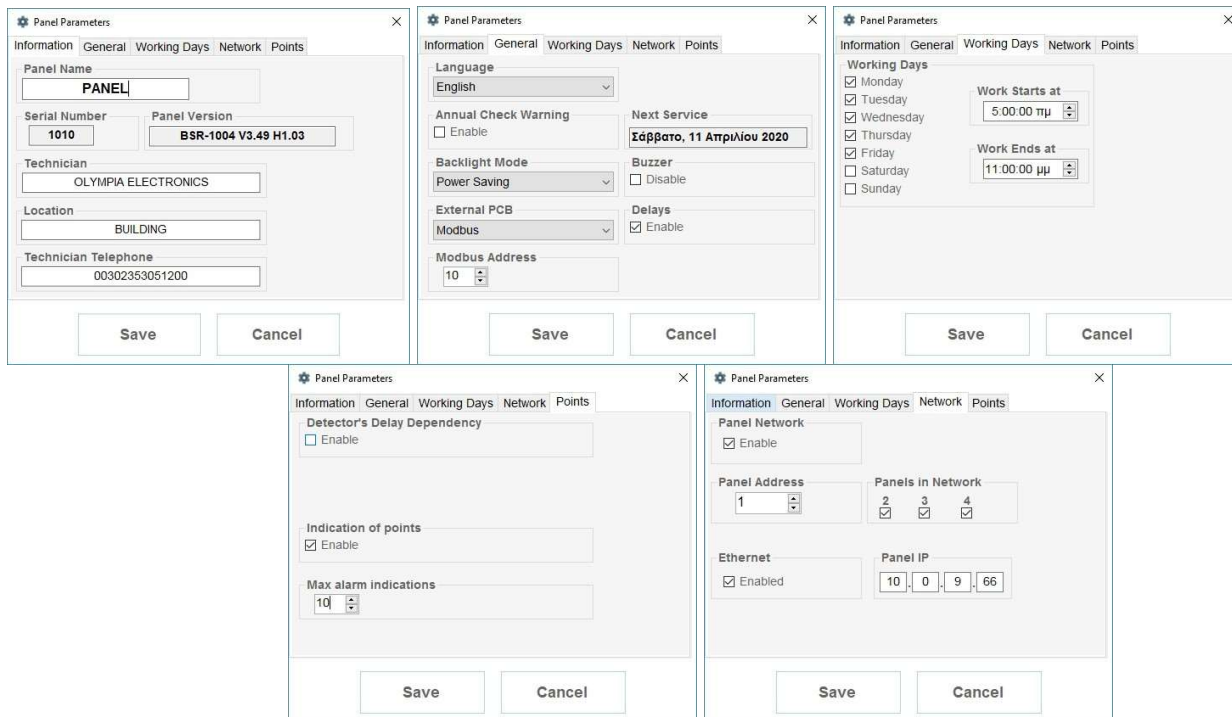

Prima filă "**Information**" (**Informații**) este cea în care puteți modifica numele panoului și informațiile de contact ale tehnicianului. Restul fișelor includ aceleași opțiuni care pot fi accesate prin intermediul ecranului și tastaturii panoului de control. Când ați terminat, dați click pe butonul "**Salvare**".

Continuăm acum cu configurarea altor parametri, cum ar fi **limitele** și **denumirile alarmei** detectorului. Dați click pe înscirerea unei bucle din coloana din stânga. Toate punctele înregistrate în această buclă, apar pe secțiunea din dreapta a ecranului. Atunci când este selectată o înscirere, datele acesteia sunt afișate pe un formular de mai jos:

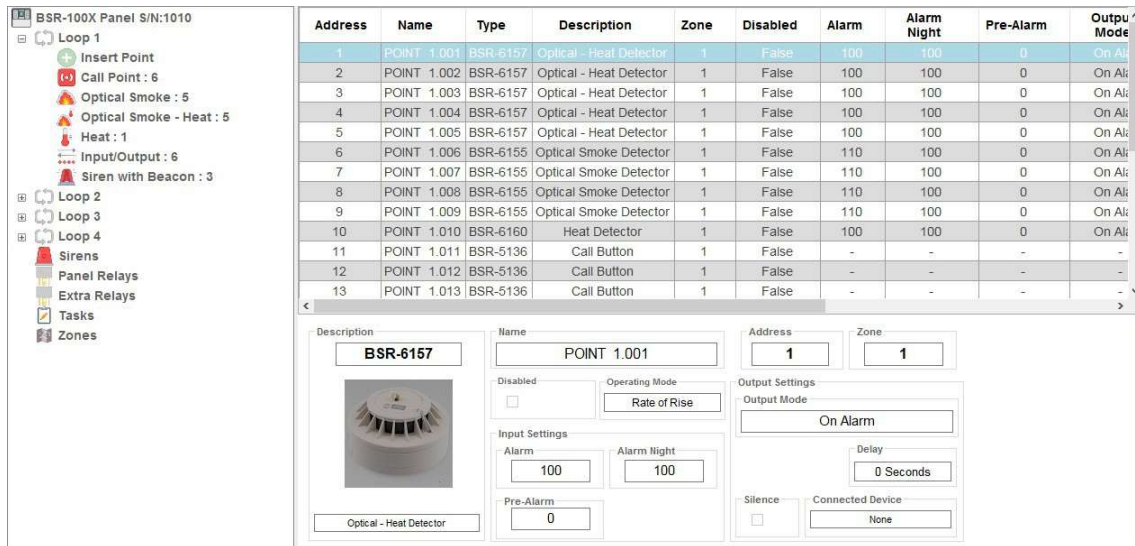

Address	Name	Type	Description	Zone	Disabled	Alarm	Alarm Night	Pre-Alarm	Output Mode
1	POINT 1.001	BSR-6157	Optical - Heat Detector	1	False	100	100	0	On Alarm
2	POINT 1.002	BSR-6157	Optical - Heat Detector	1	False	100	100	0	On Alarm
3	POINT 1.003	BSR-6157	Optical - Heat Detector	1	False	100	100	0	On Alarm
4	POINT 1.004	BSR-6157	Optical - Heat Detector	1	False	100	100	0	On Alarm
5	POINT 1.005	BSR-6157	Optical - Heat Detector	1	False	100	100	0	On Alarm
6	POINT 1.006	BSR-6155	Optical Smoke Detector	1	False	110	100	0	On Alarm
7	POINT 1.007	BSR-6155	Optical Smoke Detector	1	False	110	100	0	On Alarm
8	POINT 1.008	BSR-6155	Optical Smoke Detector	1	False	110	100	0	On Alarm
9	POINT 1.009	BSR-6155	Optical Smoke Detector	1	False	110	100	0	On Alarm
10	POINT 1.010	BSR-6160	Heat Detector	1	False	100	100	0	On Alarm
11	POINT 1.011	BSR-5136	Call Button	1	False	-	-	-	-
12	POINT 1.012	BSR-5136	Call Button	1	False	-	-	-	-
13	POINT 1.013	BSR-5136	Call Button	1	False	-	-	-	-

Dați dublu click pe un punct pentru a edita numele și parametrii. În caseta de text Nume puteți edita numele fiecărui dispozitiv. Editați toți ceilalți parametri în funcție de nevoile instalației. Ultima opțiune, "**Dispozitiv conectat**", nu are niciun efect asupra panoului de control și este utilizată numai pe software pentru instrumentele de calcul al buclei și al bateriei. Când ați terminat, **dați** click pe butonul "**Salvare**" pentru a salva toate configurațiile pentru acest punct.

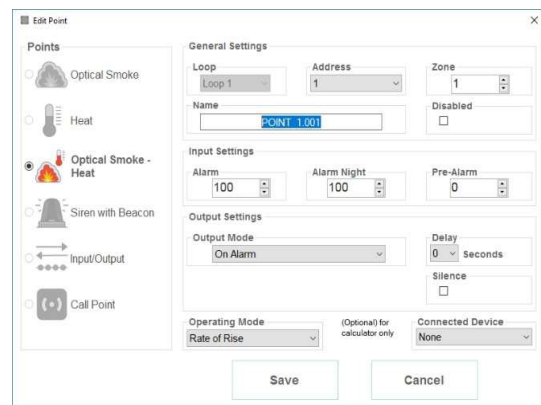

De asemenea, puteți edita valorile pentru mai multe puncte prin selectarea mai multor înscireri (utilizând Ctrl pe tastatura PC). Dați click dreapta și selectați parametrul pe care trebuie să îl editați în mai multe puncte.

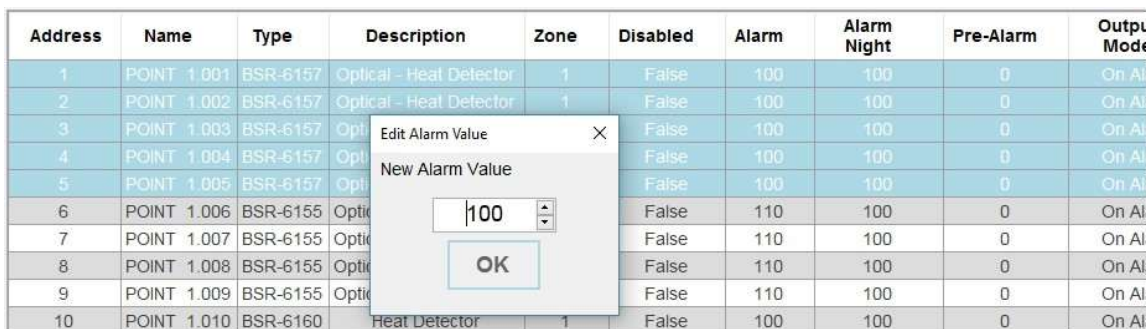

Address	Name	Type	Description	Zone	Disabled	Alarm	Alarm Night	Pre-Alarm	Output Mode
1	POINT 1.001	BSR-6157	Optical - Heat Detector	1	False	100	100	0	On Alarm
2	POINT 1.002	BSR-6157	Optical - Heat Detector	1	False	100	100	0	On Alarm
3	POINT 1.003	BSR-6157	Optical - Heat Detector	1	False	100	100	0	On Alarm
4	POINT 1.004	BSR-6157	Optical - Heat Detector	1	False	100	100	0	On Alarm
5	POINT 1.005	BSR-6157	Optical - Heat Detector	1	False	100	100	0	On Alarm
6	POINT 1.006	BSR-6155	Optical Smoke Detector	1	False	110	100	0	On Alarm
7	POINT 1.007	BSR-6155	Optical Smoke Detector	1	False	110	100	0	On Alarm
8	POINT 1.008	BSR-6155	Optical Smoke Detector	1	False	110	100	0	On Alarm
9	POINT 1.009	BSR-6155	Optical Smoke Detector	1	False	110	100	0	On Alarm
10	POINT 1.010	BSR-6160	Heat Detector	1	False	100	100	0	On Alarm

În mod similar cu configurarea punctelor, puteți edita alte segmente ale panoului de control (sirene convenționale, relee de panou, relee suplimentare, sarcini și zone) prin selectarea unei înscireri de grup pe coloana din stânga.

După terminarea configurărilor (nume, zone, sarcini, comportament etc.), **salvați o copie** a fișierului de configurare:

Fișier > Salvare ca

Păstrați această copie a fișierului de configurare într-o locație sigură care poate fi utilizată ulterior pentru a restaura aceste date.

Pentru a transfera noul fișier de configurare, mergeți la:

Comunicare Panou > Configurare > Trimitere

(Panoul de control trebuie să fie în modul "**COMUNICARE CU PC**" în meniul tehnicianului)

Odată ce bara de progres este umplută, panoul de control a fost actualizat cu noile configurații. Prin apăsarea tastei ESC de pe tastatură, panoul de control se va reseta automat, va aplica modificările și va reveni la ecranul principal.

IMPORTANT! Prin intermediul aceluiași mod "**COMUNICARE CU PC**" de pe panoul de control, tehnicianul poate **primi jurnalul evenimentelor, sincroniza ora cu PC-ul și confirma verificarea anuală**. Toate aceste opțiuni pot fi selectate în opțiunea "**Comunicare cu Panoul**".

7.2 Calcularea buclei

Din meniu, selectați INSTRUMENTE > CALCUL BUCLĂ:

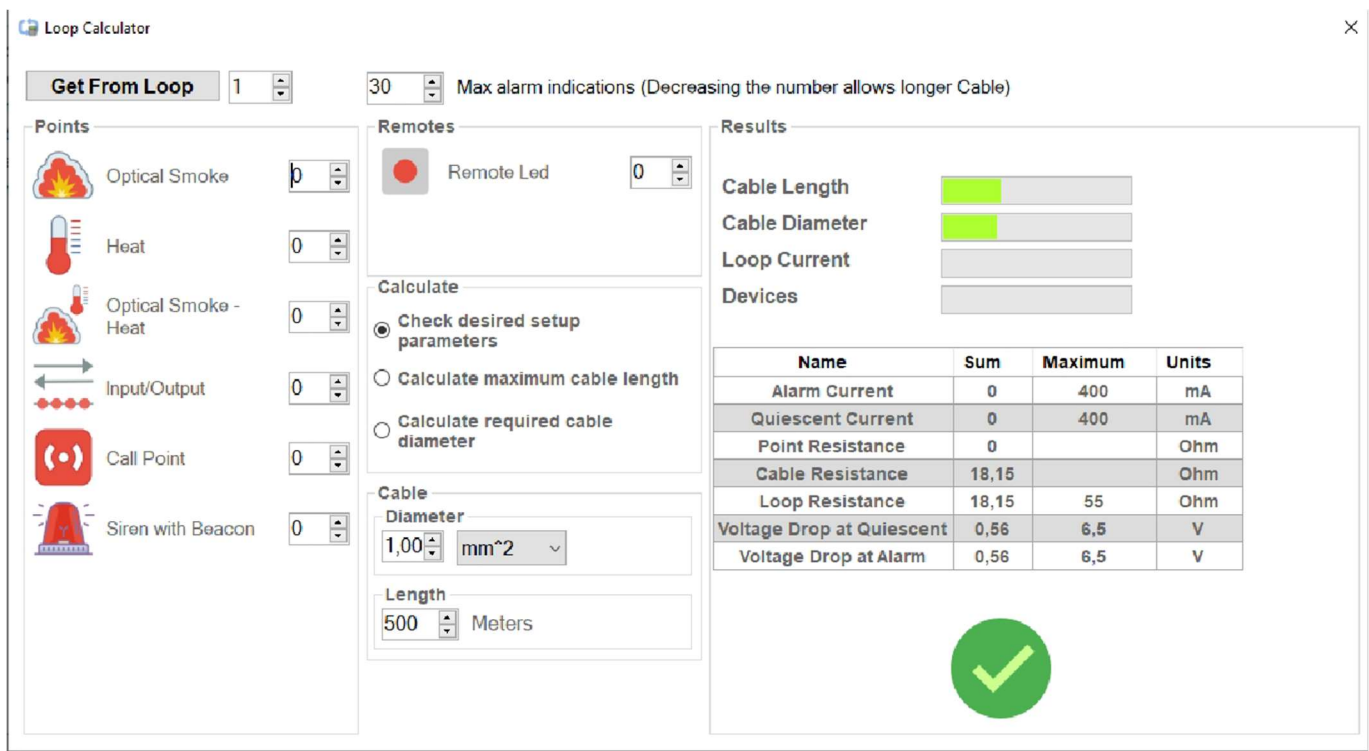

Name	Sum	Maximum	Units
Alarm Current	0	400	mA
Quiescent Current	0	400	mA
Point Resistance	0		Ohm
Cable Resistance	18,15		Ohm
Loop Resistance	18,15	55	Ohm
Voltage Drop at Quiescent	0,56	6,5	V
Voltage Drop at Alarm	0,56	6,5	V

Acest instrument este utilizat înainte de instalarea punctelor pe fiecare buclă. Pe coloana din stânga alegeți numărul de puncte pe care doriți să le instalați, selectați dacă există LED-uri externe și numărul de indicații care vor fi activate în caz de alarmă. Selectați sirena cu baliză și alegeți cu înțelepciune comutatorul DIP pe care îl veți utiliza astfel încât calculul să fie corect. Apoi puteți alege ce veți calcula. Veți avea 3 opțiuni:

- Testarea parametrilor selectați: Selectați secțiunea și lungimea cablului.
- Calcularea lungimii maxime a cablului: Selectați secțiunea cablului.

- Calcularea secțiunii necesare a cablului: Selectați lungimea cablului.

Pe coloana din stânga sunt afișate rezultatele. În partea de sus a ecranului există bare care își schimbă culoarea în funcție de rezultat, iar în partea de jos a ecranului există un tabel detaliat cu rezultatele bazate pe selecțiile pe care le-am făcut.

7.3 Calcularea bateriei

Din meniu selectați INSTRUMENTE > CALCULARE BATERIE și apare imaginea de mai jos:

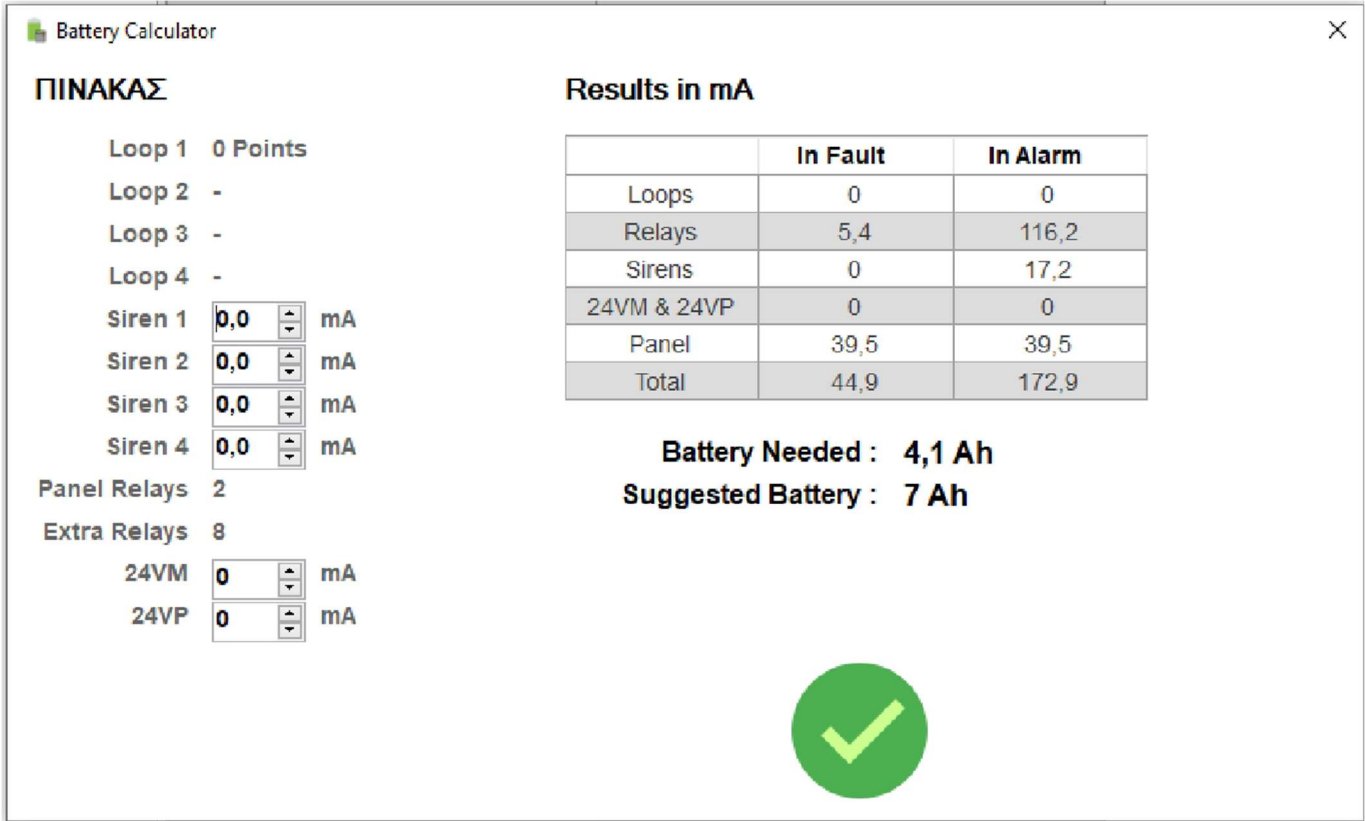

ΠΙΝΑΚΑΣ

Loop 1 0 Points
Loop 2 -
Loop 3 -
Loop 4 -
Siren 1 0,0 mA
Siren 2 0,0 mA
Siren 3 0,0 mA
Siren 4 0,0 mA
Panel Relays 2
Extra Relays 8
24VM 0 mA
24VP 0 mA

Results in mA

	In Fault	In Alarm
Loops	0	0
Relays	5,4	116,2
Sirens	0	17,2
24VM & 24VP	0	0
Panel	39,5	39,5
Total	44,9	172,9

Battery Needed : 4,1 Ah
Suggested Battery : 7 Ah



Acesta calculează bateria necesară pentru durata de 72 de ore de standby și puterea rămasă pentru 30 de minute de alarmă în conformitate cu standardele din seria EN-54.

Dacă dorim să calculăm bateria necesară pentru o instalație viitoare, trebuie să creăm o instalație virtuală prin intermediul programului și să selectăm calculul bateriei.

8 Panoul repeater-ului BSR-1000

8.1 Generalități

BSR-1000 este un repeater pentru panourile din seria BSR-100x și permite monitorizarea generală a sistemului. Prin ecranul și tastatura încorporate, BSR-1000 poate afișa evenimentele rețelei de panouri, curente și înregistrate, iar utilizatorul poate efectua controlul de bază al rețelei de panouri.

8.2 Funcții

Similar cu BSR-1001-2-4, BSR-1000 are aceeași funcționalitate în ceea ce privește indicatoarei, ecranul și tastatura, precum și structura meniului. Singura diferență constă în limitarea anumitor funcții, de exemplu, ecranul din dreapta este afișat în meniuri la care repeater-ele nu pot avea acces, împiedicând acțiunile greșite.



Figura 8-1. Acces limitat la repeater

8.3 Instalarea

Instalarea repeaterelor trebuie efectuată în același mod ca și în cazul celorlalte panouri din seria BSR-100x Urmați instrucțiunile de la capitolul 4 pentru instalarea repeaterelor.

8.4 Cablarea

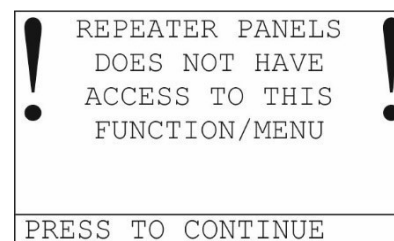
Conectarea repeaterelor se face prin protocolul RS-485. Panoul de rețea existent este utilizat pentru conectarea repeaterelor. Rețeaua de panouri trebuie implementată cu 1 panou principal și până la 3 panouri secundare și până la 8 repeatoare, în total până la 12 panouri în rețea. Cablarea trebuie efectuată în conformitate cu instrucțiunile de la capitolul 4.5

8.5 Configurarea rețelei de repeater

Repetitorul are o adresă implicită 5. Pentru o funcționare corectă este necesară configurarea panoului de rețea. Înainte de orice configurare a rețelei, trebuie setată adresa de pe fiecare repeater și subpanou și, după aceea, trebuie setată adresa 1 de pe panoul principal pentru identificarea rețelei

8.5.1 Configurarea adresei repeater-ului

Adresa repeater-ului se setează din "**MENIUL TEHNICIANULUI**" în submeniul "**CONFIGURARE**" selectând "**REȚEA DE PANOURI**". Selectați adresa 1 pentru panoul principal, 2-3-4 pentru panourile secundare și 5-6-7-8-9-10-11-12 pentru panourile repeaterelor. Apoi selectați "**CONFIGURARE REȚEA**" și "**ACTIVARE**". Această procedură se repetă pentru fiecare panou conectat la rețeaua de panouri

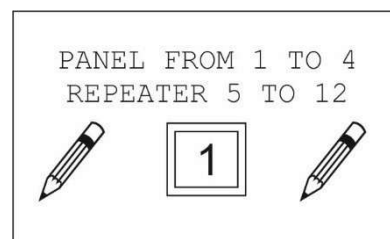

ATENȚIE! Nu setați adresa repeater-ului 5-12 în panoul principal - subpanouri sau adresa panoului principal - subpanou 1-4 la panoul repeater-ului.

8.5.2 Detectarea rețelei panoului

Pentru a finaliza configurarea rețelei de panouri, trebuie efectuată conexiunea electrică la rețeaua de alimentare, precum și conexiunea dintre panouri cu rețeaua RS-485. Apoi, adresa 1 este setată la panoul principal din "**MENIUL TEHNICIANULUI**" în submeniul "**CONFIGURARE**" prin selectarea "**REȚEA DE PANOURI**", apoi selectați "**CONFIGURARE REȚEA**" și "**ACTIVARE**" și în final selectați "**DETECTIE PANOURI**". În timpul detectării panourilor, panoul principal va detecta fiecare subpanou și repetor activ care este disponibil în rețea. În cele din urmă, panoul principal va reveni la ecranul principal. Pentru a vizualiza rezultatele detectării, selectați din panoul principal "**INFORMAȚII**" din meniul principal și apoi selectați "**PANOURI REȚEA**" și "**ADRESE ACTIVE**".

9 Caracteristici tehnice - Proprietăți

	BSR-1001	BSR-1002	BSR-1004
Descriere	Panou de alarmă de incendiu analogic adresabil 1 buclă / 128 zone	Panou analogic adresabil de alarmă de incendiu 2 bucle / 128 zone	Panou analogic adresabil de alarmă de incendiu 4 bucle / 128 zone
Putere de intrare la rețea	220-240VAC/50-60Hz		
Consum	130VA max		
Tipul bateriei	2 x baterii plumb-acid (Pb) 12V / 7-15Ah		
Încărcător	Sursă de alimentare stabilizată 27,6V / 900mA		
Circuite de buclă	1 buclă 150 puncte adresabile 400mA curent maxim	2 bucle 150 de puncte adresabile pe buclă 400mA curent maxim per buclă	4 bucle 150 de puncte adresabile pe buclă 400mA curent maxim pe buclă
Circuite convenționale de sonerie / sirenă	4 x 24V _{DC} (± 3V _{DC}) / 300mA max monitorizare scurtcircuit / circuit deschis Rezistență de terminare de 10kΩ		
Ieșire 24VP	24V _{DC} (± 3V _{DC}) ieșire permanentă / 300mA max monitorizare scurtcircuit		
Ieșire 24VM	24V _{DC} (± 3V _{DC}) ieșire resetabilă / 300 mA max monitorizare scurtcircuit		
DETECT / ALARMĂ / AUX Relee	contacte libere de potențial, la 30V _{DC} / 5A max (sarcină rezistivă) toate releele de ieșire trebuie să fie protejate cu siguranțe adecvate, dependente din exterior de caracteristicile circuitului		
Sarcina totală	2A max (inclusiv dispozitive de buclă, sirene convenționale, ieșiri 24VM/VP)		
Autonomie (pe baterie)	până la 72 de ore (fără sarcini la ieșirile 24VM și 24VP) în funcție de baterii		
Tensiunea de deconectare a bateriei	20,5V		
Curentul de descărcare a bateriei	2A max		
Rezistența bateriei (ESR)	1Ω max (valori mai mari vor duce la defectarea rezistenței bateriei)		
Protecție la intrare (carcasă)	IP 30		
Cabluri compatibile	Cabluri pentru sisteme de detectare a incendiilor, cum ar fi FIP200, MICC, PYROFIL		
Conexiune USB	Mini USB-B (2.0)		

Tip siguranță	Intrare la rețea: 4A/250V (rapid) TR5 - neînlocuibilă Baterie: 900mA resetabilă automat - neînlocuibilă		
Temperatura de funcționare	-5 până la 40 °C		
Umiditate relativă	Până la 95% fără condensare		
Materiale de construcție	ABS - policarbonat / foaie de metal cu vopsea electrostatică		
Dimensiuni (LxLxA)	355 x 115 x 345 mm		
Greutate (fără baterii)	4,08 kg	4,21kg	4,33 kg
Fabricat în conformitate cu	EN 54-2, EN 54-4		
Garanție	2 ani		
Proiectare	Materialele acestui dispozitiv sunt selectate în funcție de domeniul de utilizare, îndeplinind specificațiile necesare pentru condițiile mediului de operare în conformitate cu 3K5 EN-60721- 3-3: 1995.		

9.1 Setări implicite din fabrică

Puncte înregistrate	Niciunul
Sirene convenționale	Toate ieșirile activate la alarma generală, fără întârziere
Releu AUX	Activat la alarmă generală, logică pozitivă, fără întârziere (contacte NO - C active la alarmă)
Relee suplimentare	Activate la alarmă generală, logică pozitivă, fără întârziere
Sarcini	Toate dezactivate
Segmente activate / dezactivate	Toate segmentele activate (zone, puncte, sirene etc.)
Ore de lucru	05:00 până la 23:00
Zile de lucru	Luni, marți, miercuri, joi, vineri
Adresa panoului (rețea de panouri)	2
Buzzer	Activat
Lumina de fundal a ecranului	Economisire energie
Întârzieri (general)	Activat
Indicarea punctelor	Activat
Cod utilizator	1000
Cod tehnician	1111
Indicatoare maximi pe buclă	10
Detector limită de alarmă ZI	100
Detector limită de alarmă NOAPTE	100

IMPORTANT! Restabilirea valorilor implicite din fabrică nu va modifica setările pentru buclele activate, configurația adaptorului Ethernet și funcția MODBUS / Printer external PCB.

9.2 EN 54-2 a implementat paragrafele opționale

7.8	Ieșire către dispozitivul (dispozitivele) de alarmă la incendiu
7.9.1	Ieșire către echipamentul de dirijare a avertizării de defecțiune
7.11	Întârzieri la ieșiri
7.12.1	Dependența de detectoarele de tip A
7.13	Contor de alarmă
8.3	Semnale de avarie de la puncte
9.5	Dezactivarea fiecărui punct de adresare
10	Condiții de testare

GARANȚIE

Olympia Electronics garantează calitatea, starea și funcționarea produselor. Perioada de garanție este specificată în catalogul oficial al Olympia Electronics și, de asemenea, în prospectul tehnic care însoțește fiecare produs. Această garanție încetează să existe în cazul în care cumpărătorul nu respectă instrucțiunile tehnice incluse în documentele oficiale furnizate de Olympia Electronics sau în cazul în care cumpărătorul modifică bunurile furnizate sau dispune efectuarea de reparații sau re-setări de către o terță parte, cu excepția cazului în care Olympia Electronics a fost pe deplin de acord cu acestea în scris. Produsele care au fost deteriorate pot fi returnate la sediul companiei noastre pentru reparare sau înlocuire, atât timp cât perioada de garanție este valabilă.

Olympia Electronics își rezervă dreptul de a repara sau de a înlocui produsele returnate și de a taxa sau nu cumpărătorul în funcție de motivul defecțiunii. Olympia Electronics își rezervă dreptul de a imputa sau nu cumpărătorului costurile de transport.

SEDIUL SOCIAL

km. 72 O.N.R. Salonic-Katerini

P.C. 60300 P.O. Box 06 Eginio Pierias Grecia www.olympia-electronics.com

info@olympia-electronics.gr